

HYUNDAI.

PROJETO COMERCIAL.

MUNDA.M

ARQUITECTURA E INTERIORES

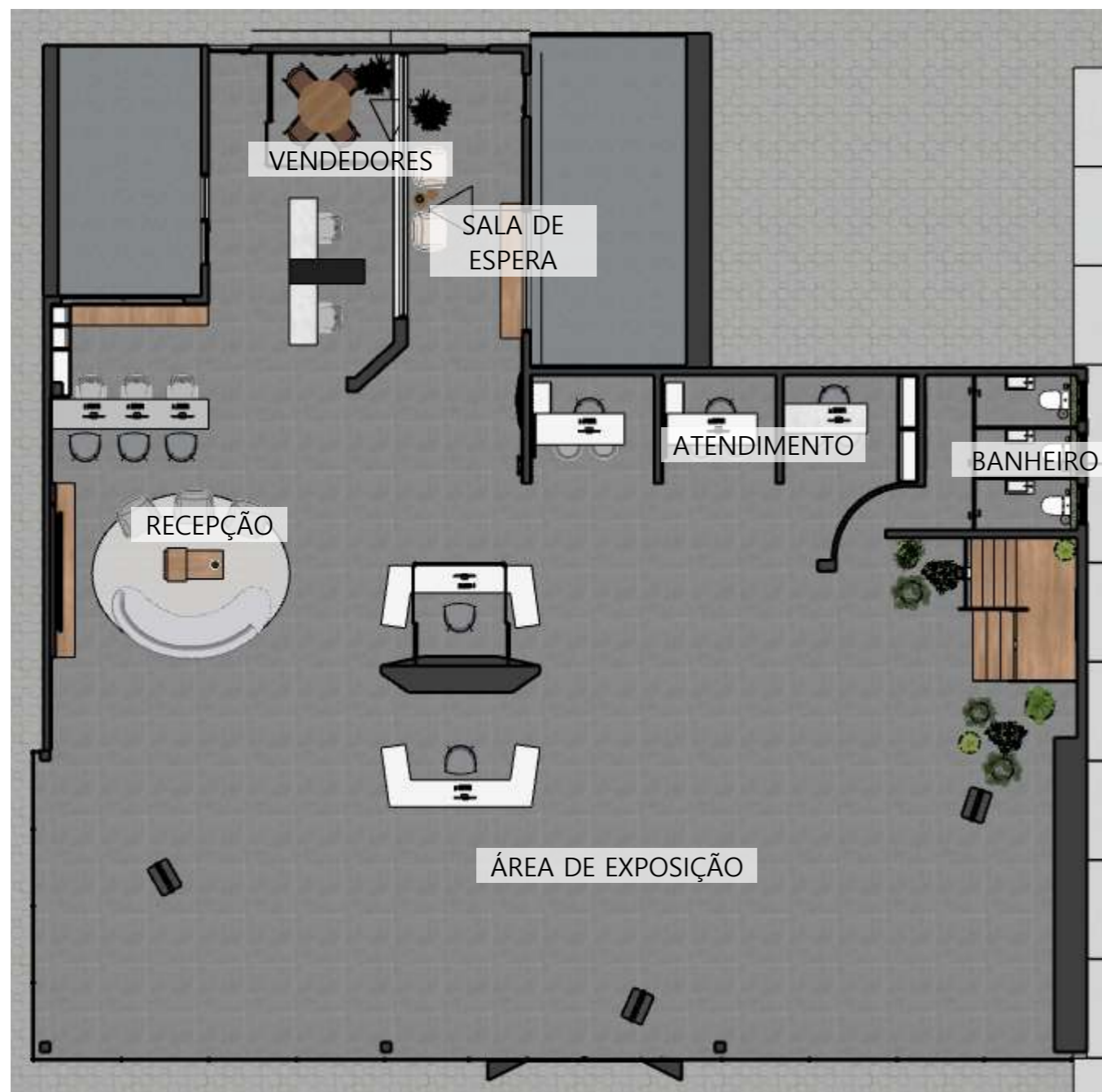

AMBIENTE:
TODOS

CLIENTE:
HYUNDAI



- COTAS EM CENTÍMETROS;
- TODAS AS MEDIDAS PRECISAM SER CONFERIDAS NO LOCAL;
- A REPRODUÇÃO DESTA MATERIAL É PROIBIDA SEM AUTORIZAÇÃO.

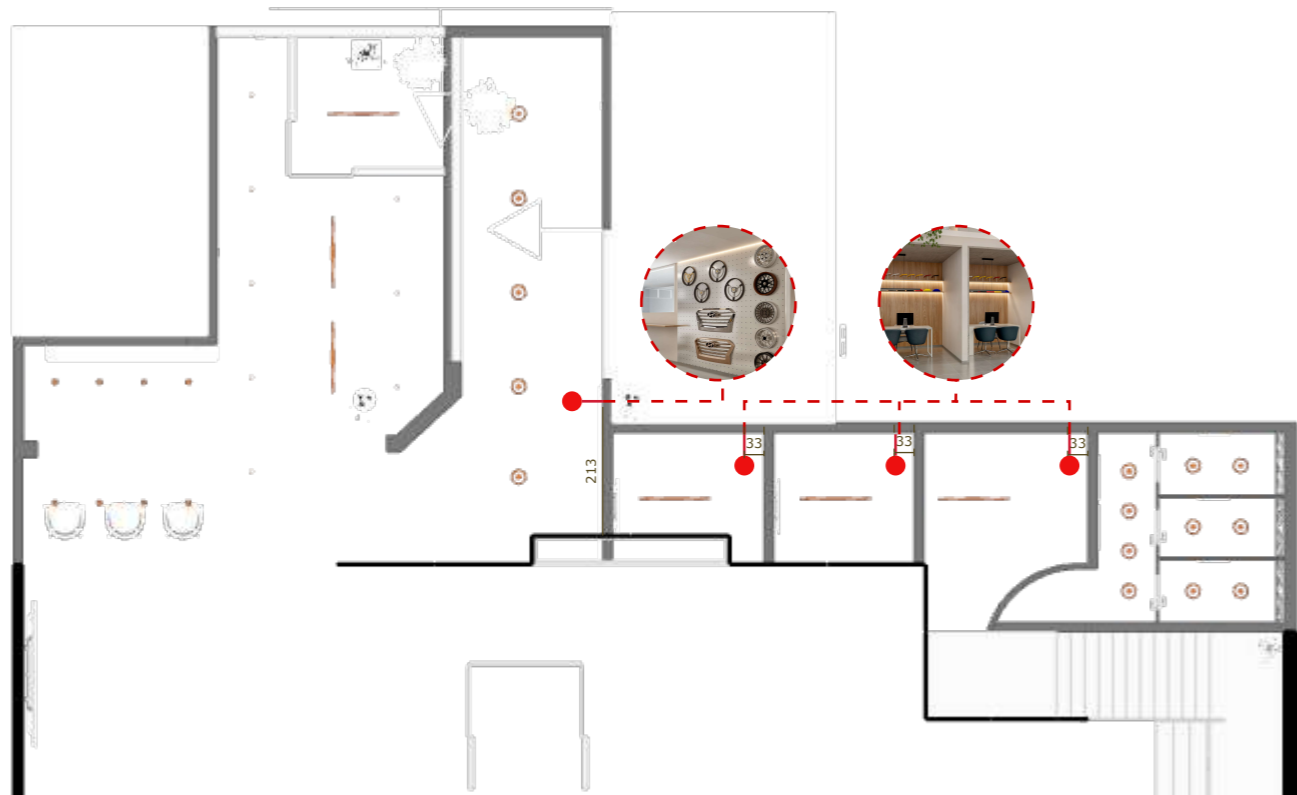

PLANTA DE LED PISO 01
1:100

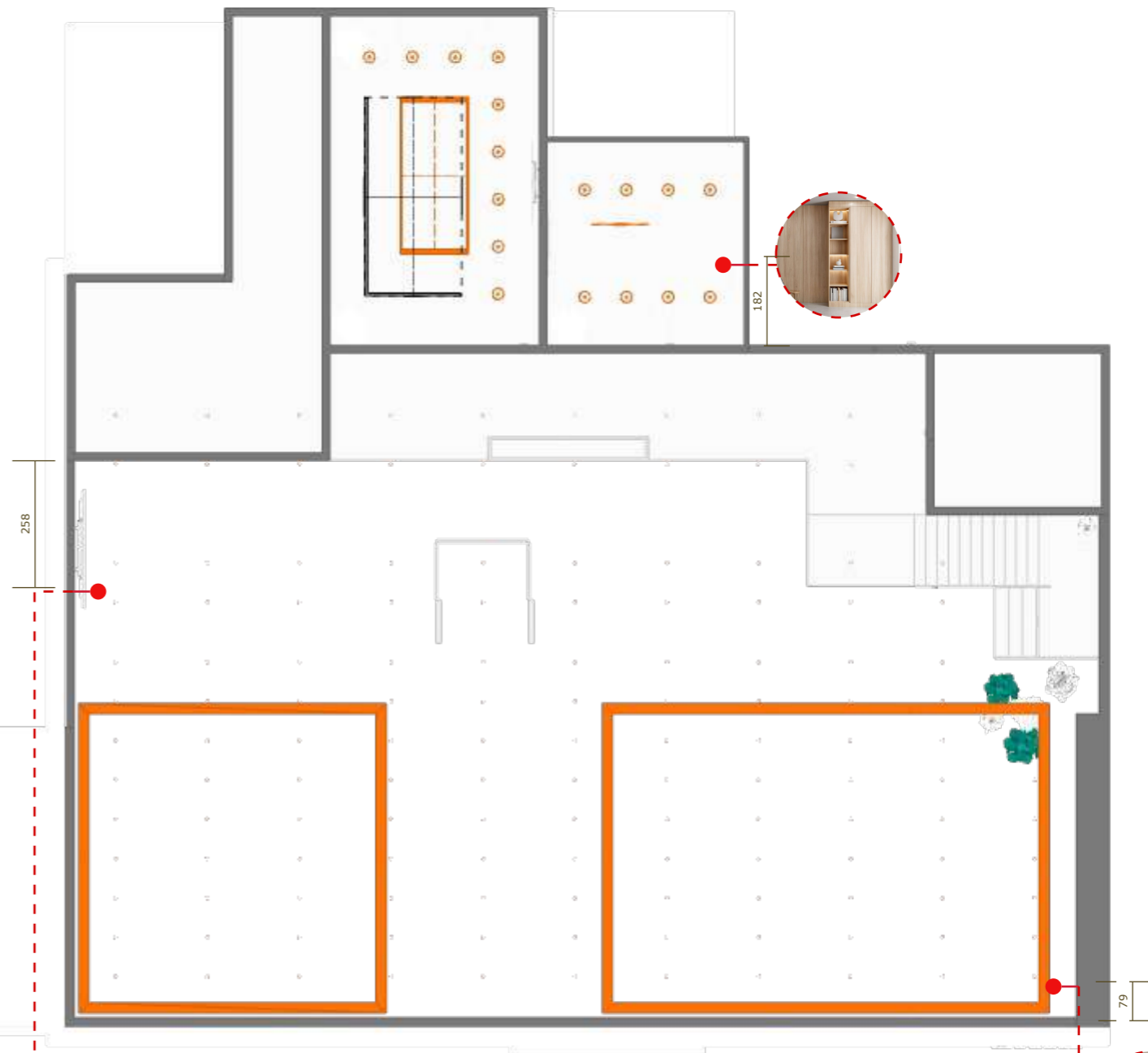

PLANTA DE LED PISO 02
1:100

● PONTO PARA ILUMINAÇÃO EM FITA LED
 ○ PAREDE/PRATELEIRA/DECORAÇÃO

AMBIENTE:
 ÁREA DE
 EXPOSIÇÃO

CLIENTE:
 HYUNDAI



- COTAS EM CENTÍMETROS;
 - TODAS AS MEDIDAS PRECISAM SER CONFERIDAS NO LOCAL;
 - A REPRODUÇÃO DESTA MATERIAL É PROIBIDA SEM AUTORIZAÇÃO.

FACHADA.



AMBIENTE:
FACHADA

CLIENTE:
HYUNDAI



- COTAS EM CENTÍMETROS;
- TODAS AS MEDIDAS PRECISAM SER CONFERIDAS NO LOCAL;
- A REPRODUÇÃO DESTA MATERIAL É PROIBIDA SEM AUTORIZAÇÃO.



AMBIENTE:
FACHADA

CLIENTE:
HYUNDAI



- COTAS EM CENTÍMETROS;
- TODAS AS MEDIDAS PRECISAM SER CONFERIDAS NO LOCAL;
- A REPRODUÇÃO DESTE MATERIAL É PROIBIDA SEM AUTORIZAÇÃO.



AMBIENTE:
FACHADA

CLIENTE:
HYUNDAI



- COTAS EM CENTÍMETROS;
- TODAS AS MEDIDAS PRECISAM SER CONFERIDAS NO LOCAL;
- A REPRODUÇÃO DESTES MATERIAIS É PROIBIDA SEM AUTORIZAÇÃO.

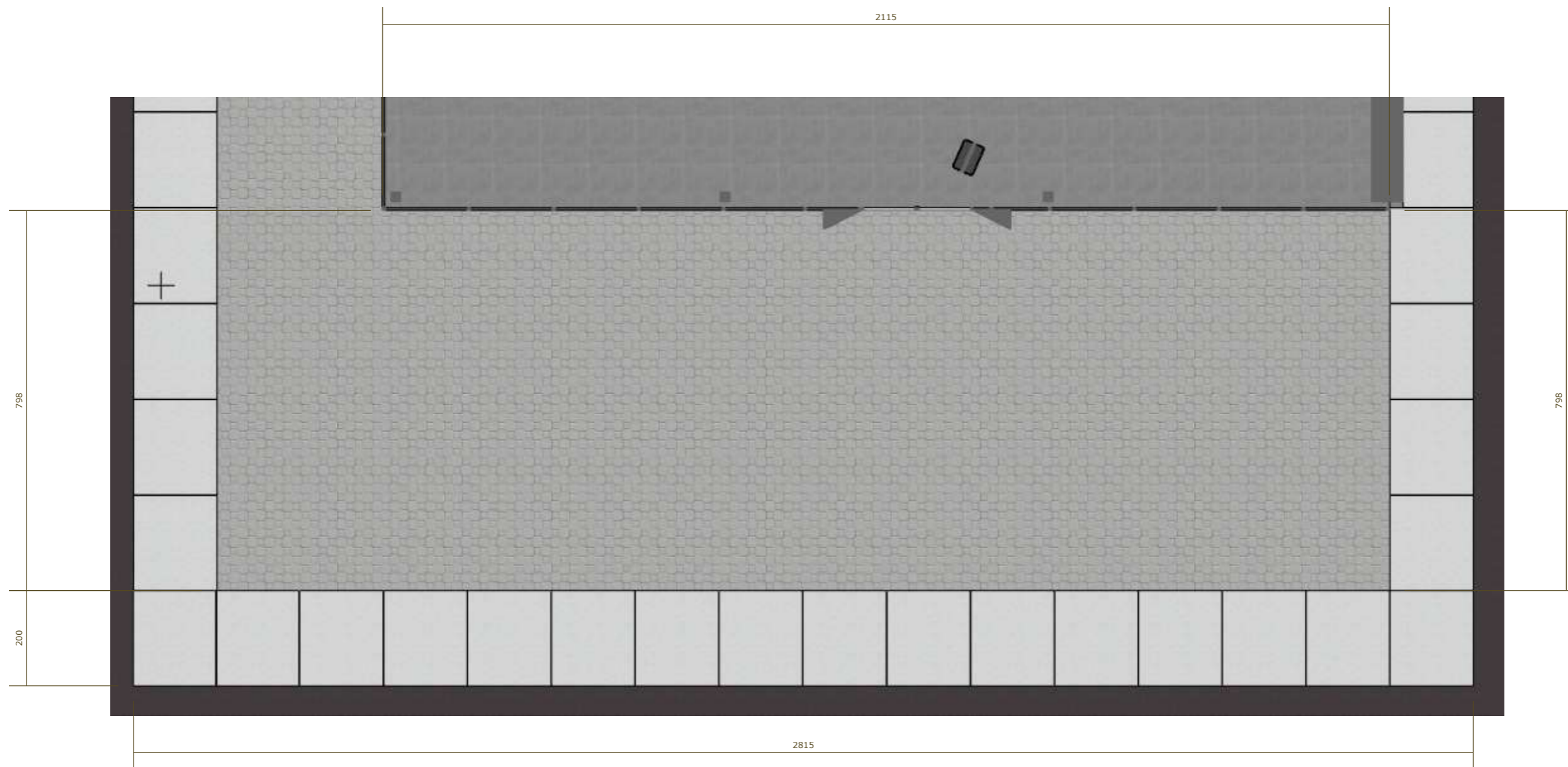

PLANTA HUMANIZADA
1:100

AMBIENTE:
FACHADA

CLIENTE:
HYUNDAI



- COTAS EM CENTÍMETROS;
- TODAS AS MEDIDAS PRECISAM SER CONFERIDAS NO LOCAL;
- A REPRODUÇÃO DESTE MATERIAL É PROIBIDA SEM AUTORIZAÇÃO.

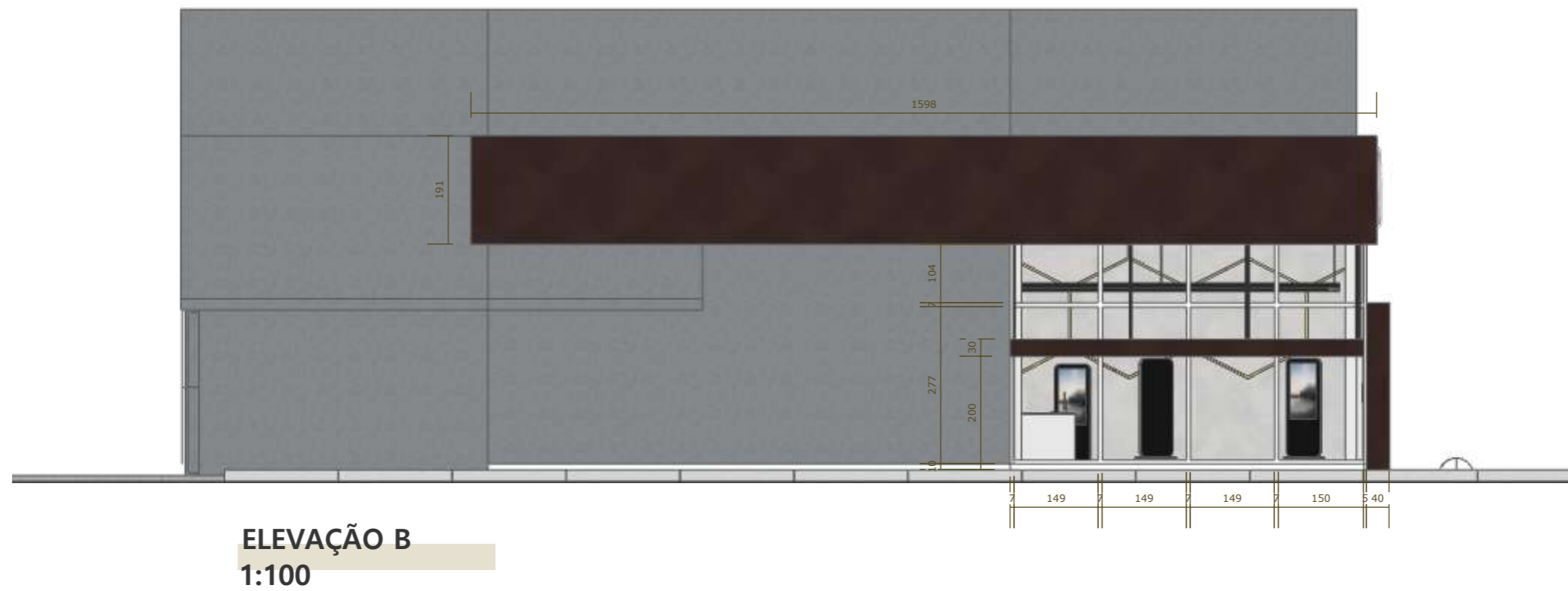

AMBIENTE:
FACHADA

CLIENTE:
HYUNDAI



- COTAS EM CENTÍMETROS;
- TODAS AS MEDIDAS PRECISAM SER CONFERIDAS NO LOCAL;
- A REPRODUÇÃO DESTA MATERIAL É PROIBIDA SEM AUTORIZAÇÃO.

ÁREA DE EXPOSIÇÃO.



AMBIENTE:
ÁREA DE
EXPOSIÇÃO

CLIENTE:
HYUNDAI



- COTAS EM CENTÍMETROS;
- TODAS AS MEDIDAS PRECISAM SER CONFERIDAS NO LOCAL;
- A REPRODUÇÃO DESTES MATERIAIS É PROIBIDA SEM AUTORIZAÇÃO.



AMBIENTE:
ÁREA DE
EXPOSIÇÃO

CLIENTE:
HYUNDAI



- COTAS EM CENTÍMETROS;
- TODAS AS MEDIDAS PRECISAM SER CONFERIDAS NO LOCAL;
- A REPRODUÇÃO DESTES MATERIAIS É PROIBIDA SEM AUTORIZAÇÃO.



AMBIENTE:
ÁREA DE
EXPOSIÇÃO

CLIENTE:
HYUNDAI



- COTAS EM CENTÍMETROS;
- TODAS AS MEDIDAS PRECISAM SER CONFERIDAS NO LOCAL;
- A REPRODUÇÃO DESTES MATERIAIS É PROIBIDA SEM AUTORIZAÇÃO.



AMBIENTE:
ÁREA DE
EXPOSIÇÃO

CLIENTE:
HYUNDAI



- COTAS EM CENTÍMETROS;
- TODAS AS MEDIDAS PRECISAM SER CONFERIDAS NO LOCAL;
- A REPRODUÇÃO DESTE MATERIAL É PROIBIDA SEM AUTORIZAÇÃO.



AMBIENTE:
ÁREA DE
EXPOSIÇÃO

CLIENTE:
HYUNDAI



- COTAS EM CENTÍMETROS;
- TODAS AS MEDIDAS PRECISAM SER CONFERIDAS NO LOCAL;
- A REPRODUÇÃO DESTES MATERIAIS É PROIBIDA SEM AUTORIZAÇÃO.



AMBIENTE:
ÁREA DE
EXPOSIÇÃO

CLIENTE:
HYUNDAI



- COTAS EM CENTÍMETROS;
- TODAS AS MEDIDAS PRECISAM SER CONFERIDAS NO LOCAL;
- A REPRODUÇÃO DESTA MATERIAL É PROIBIDA SEM AUTORIZAÇÃO.



AMBIENTE:
ÁREA DE
EXPOSIÇÃO

CLIENTE:
HYUNDAI



- COTAS EM CENTÍMETROS;
- TODAS AS MEDIDAS PRECISAM SER CONFERIDAS NO LOCAL;
- A REPRODUÇÃO DESTA MATERIAL É PROIBIDA SEM AUTORIZAÇÃO.

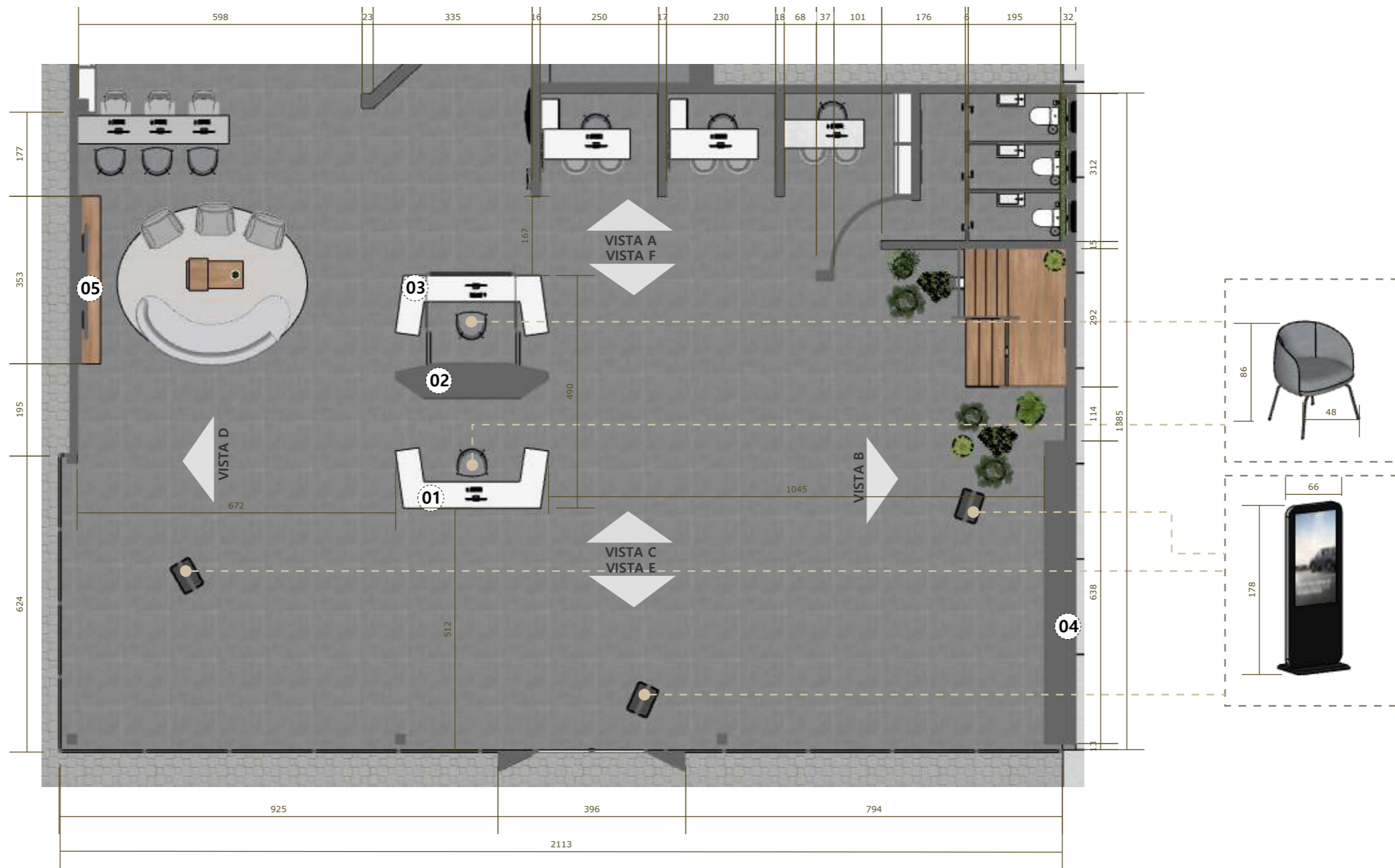

PLANTA HUMANIZADA
1:150

AMBIENTE:
ÁREA DE
EXPOSIÇÃO

CLIENTE:
HYUNDAI



- COTAS EM CENTÍMETROS;
- TODAS AS MEDIDAS PRECISAM SER CONFERIDAS NO LOCAL;
- A REPRODUÇÃO DESTA MATERIAL É PROIBIDA SEM AUTORIZAÇÃO.



ELEVAÇÃO A
1:100

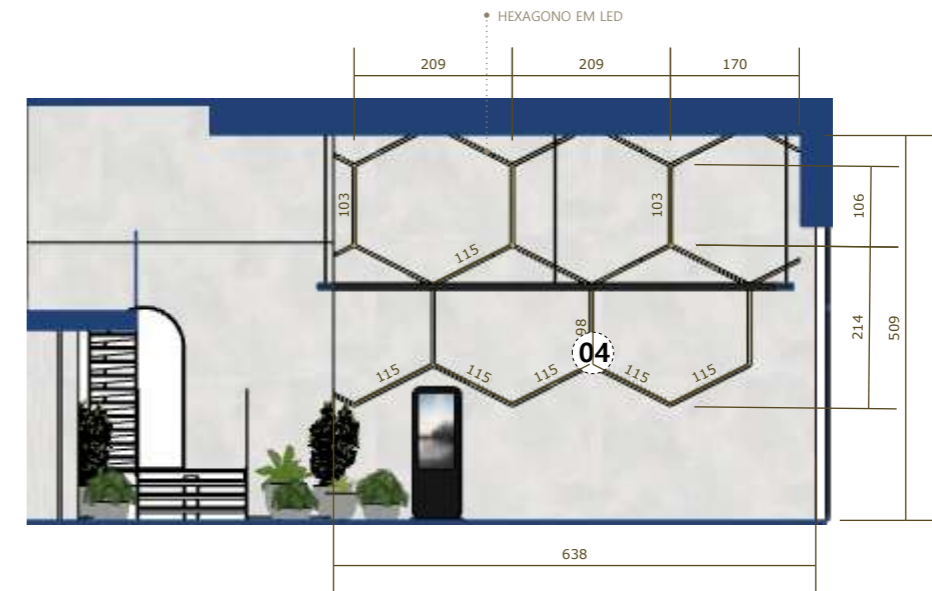

ELEVAÇÃO B
1:100



ELEVAÇÃO C
1:100



ELEVAÇÃO D
1:100

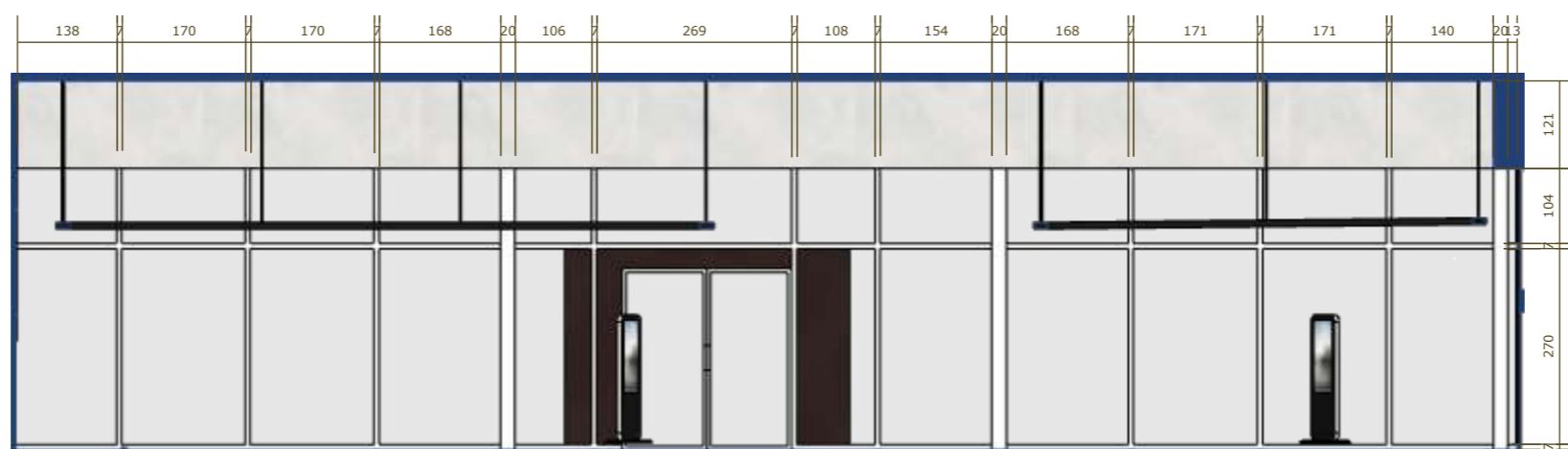

ELEVAÇÃO E
1:100

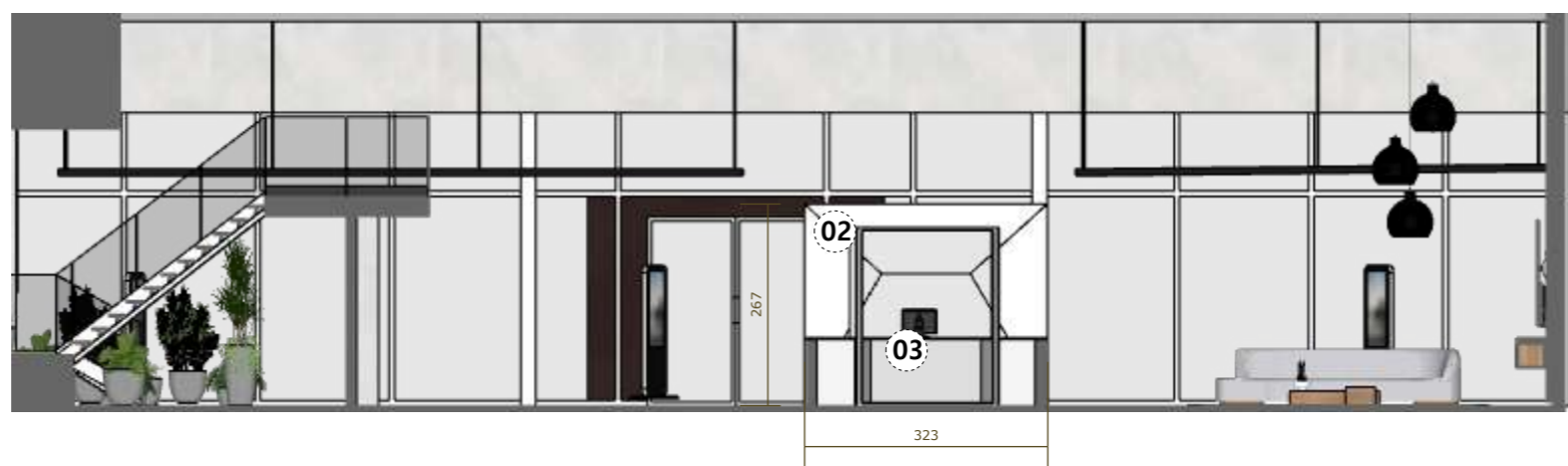

ELEVAÇÃO F
1:100

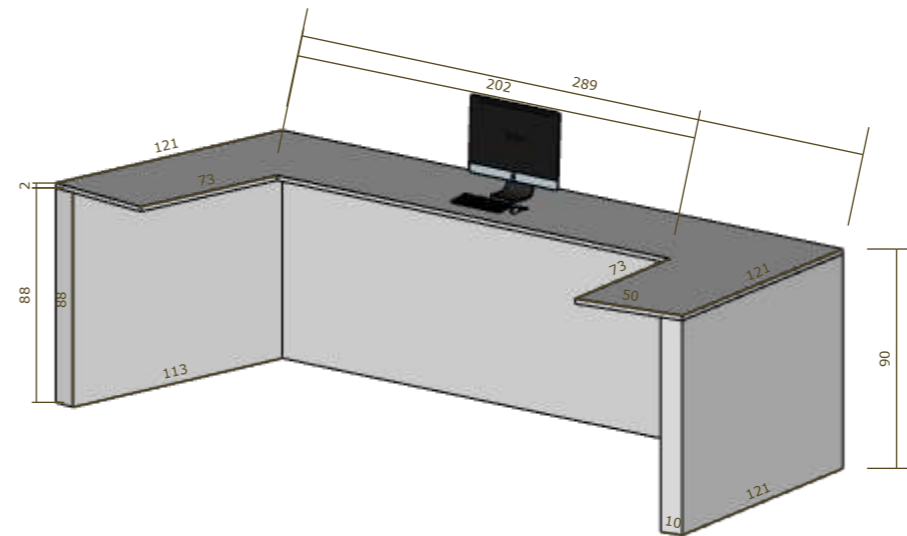
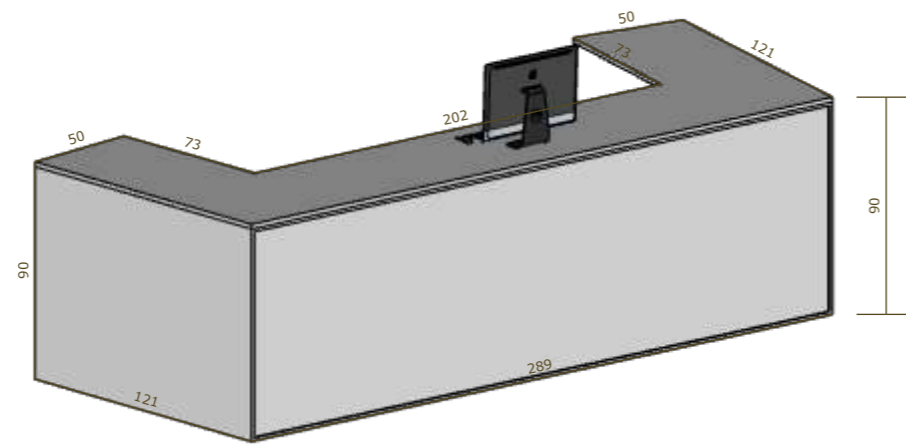

DETALHE 01
1:30

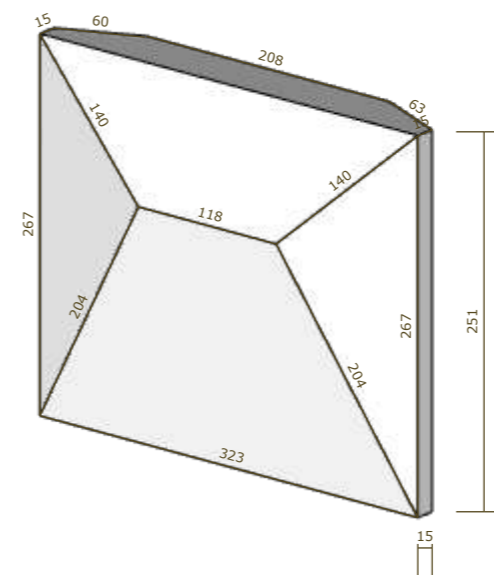
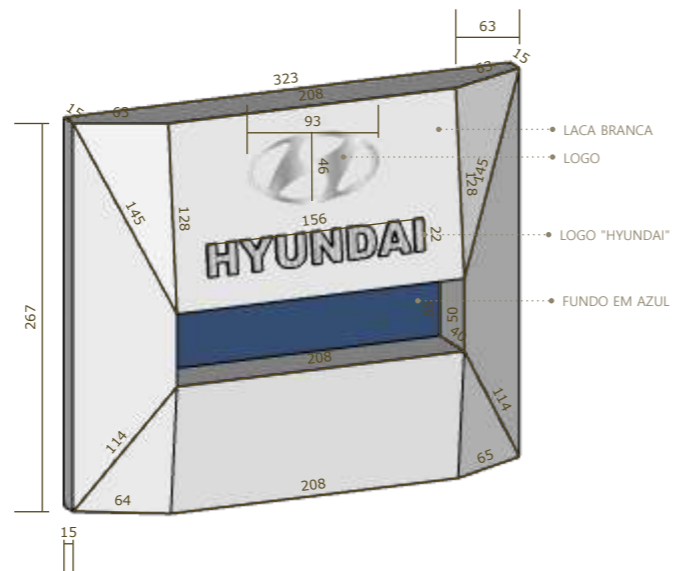

DETALHE 02
1:50

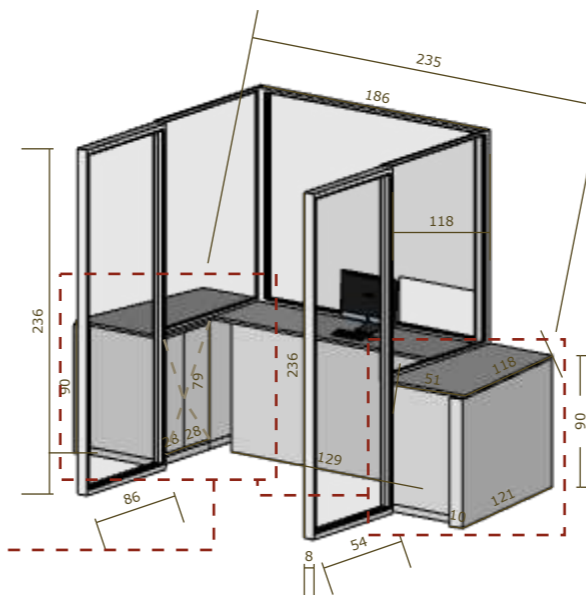
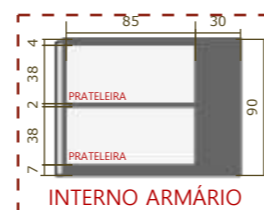
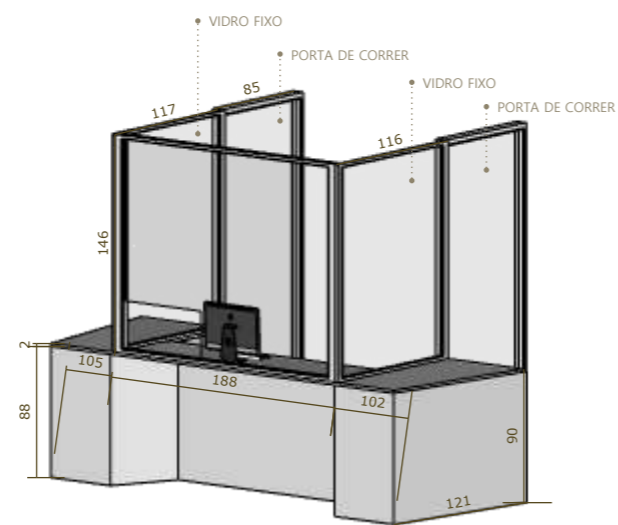

DETALHE 03
1:50



RECEPÇÃO.



AMBIENTE:
RECEPÇÃO

CLIENTE:
HYUNDAI



- COTAS EM CENTÍMETROS;
- TODAS AS MEDIDAS PRECISAM SER CONFERIDAS NO LOCAL;
- A REPRODUÇÃO DESTES MATERIAIS É PROIBIDA SEM AUTORIZAÇÃO.



AMBIENTE:
RECEPÇÃO

CLIENTE:
HYUNDAI



- COTAS EM CENTÍMETROS;
- TODAS AS MEDIDAS PRECISAM SER CONFERIDAS NO LOCAL;
- A REPRODUÇÃO DESTA MATERIAL É PROIBIDA SEM AUTORIZAÇÃO.



AMBIENTE:
RECEPÇÃO

CLIENTE:
HYUNDAI



- COTAS EM CENTÍMETROS;
- TODAS AS MEDIDAS PRECISAM SER CONFERIDAS NO LOCAL;
- A REPRODUÇÃO DESTA MATERIAL É PROIBIDA SEM AUTORIZAÇÃO.

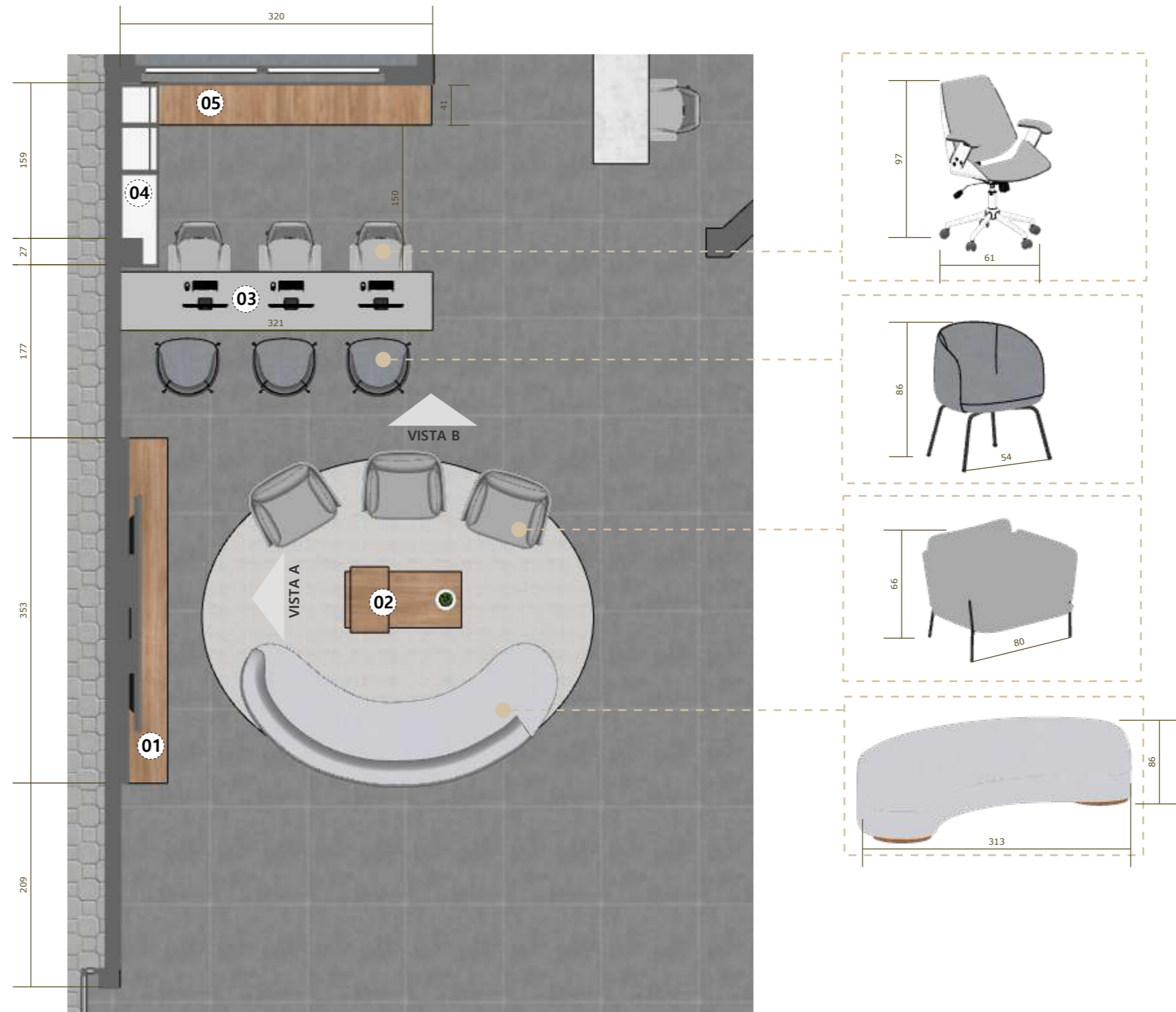

PLANTA HUMANIZADA
1:50





ELEVAÇÃO A
1:50

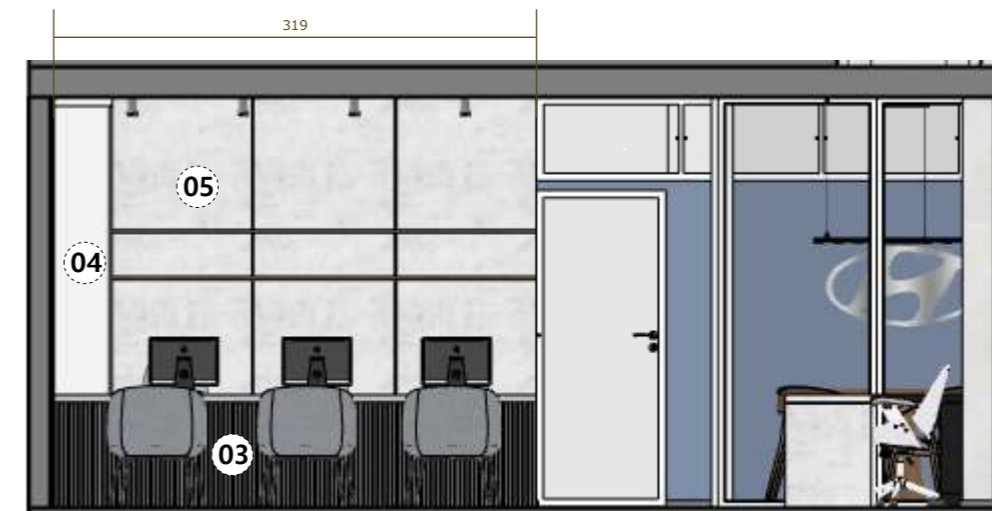

ELEVAÇÃO B
1:50



- MDF BRANCO
- MDF AMADEIRADO
- CIMENTO QUEIMADO
- TIJOLEIRA CINZA

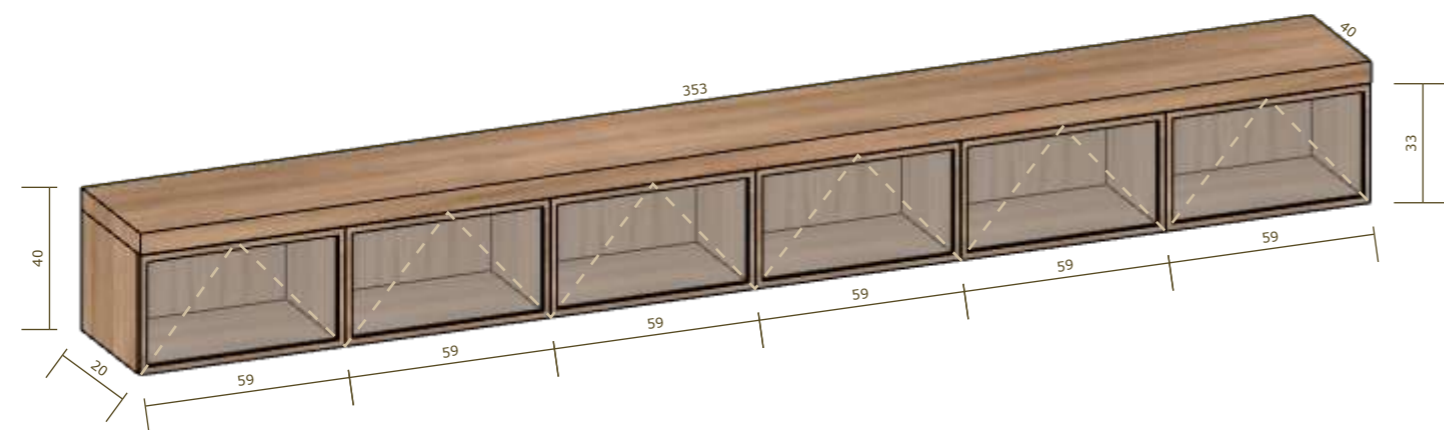

DETALHE 01
1:20

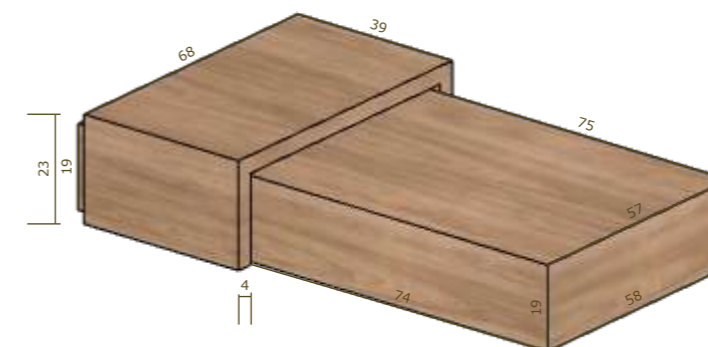

DETALHE 02
1:15

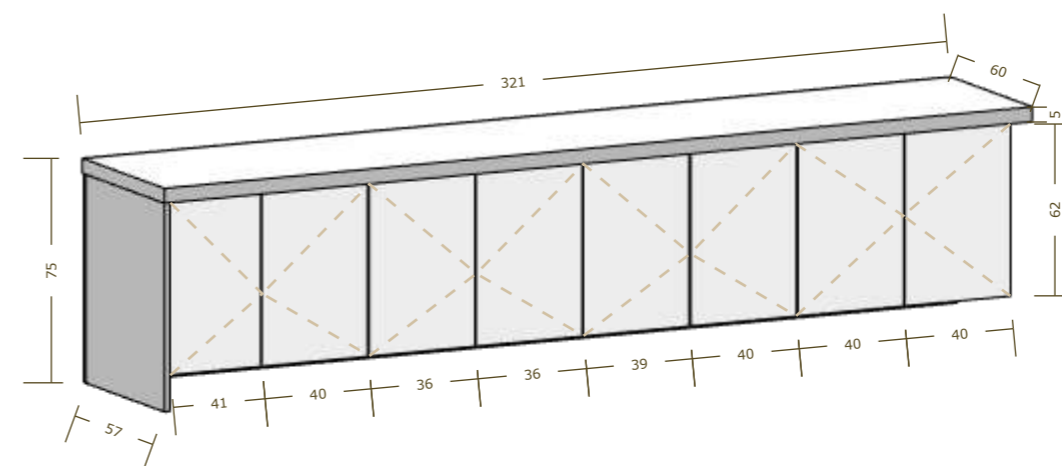
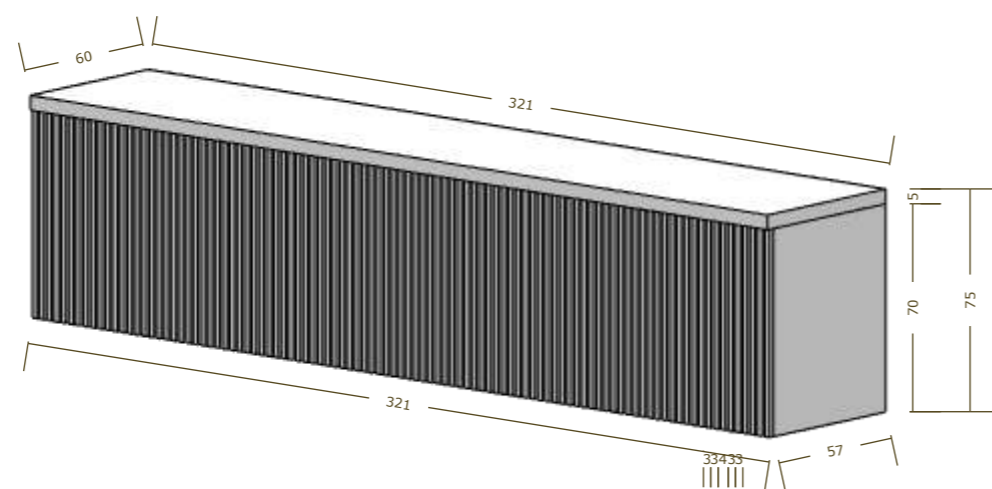

DETALHE 03
1:25



ARMARIOS COM PORTAS DE ABRIR EM MDF BRANCO

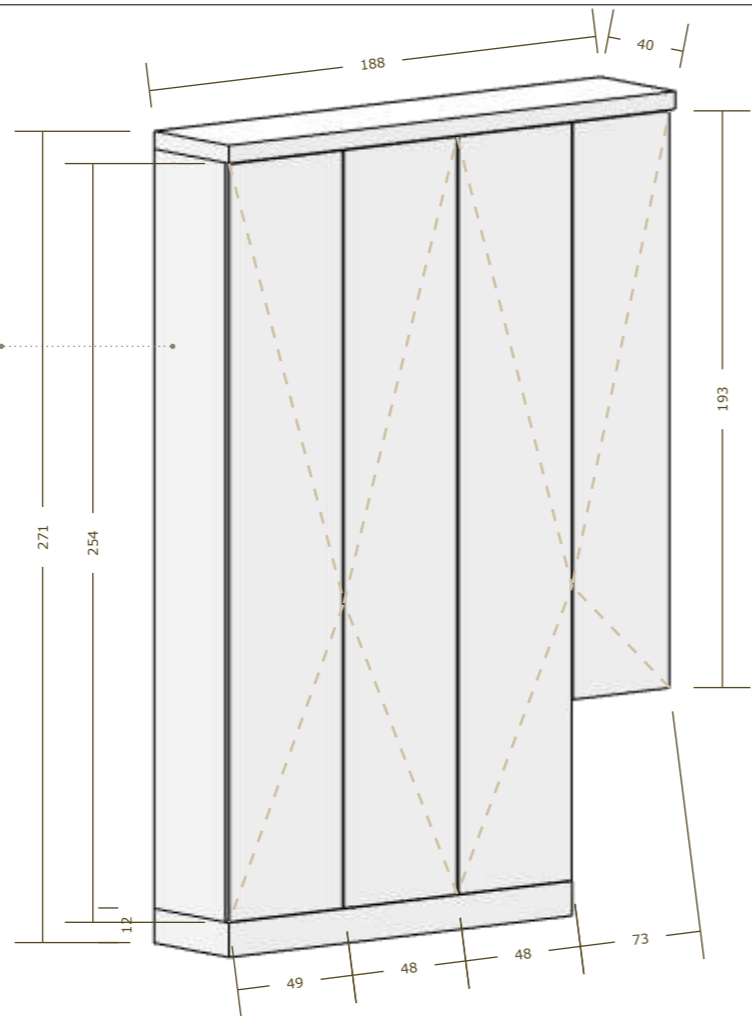

PAINEL EM CIMENTO QUEIMADO

PRATELEIRA EM MDF AMADEIRADO

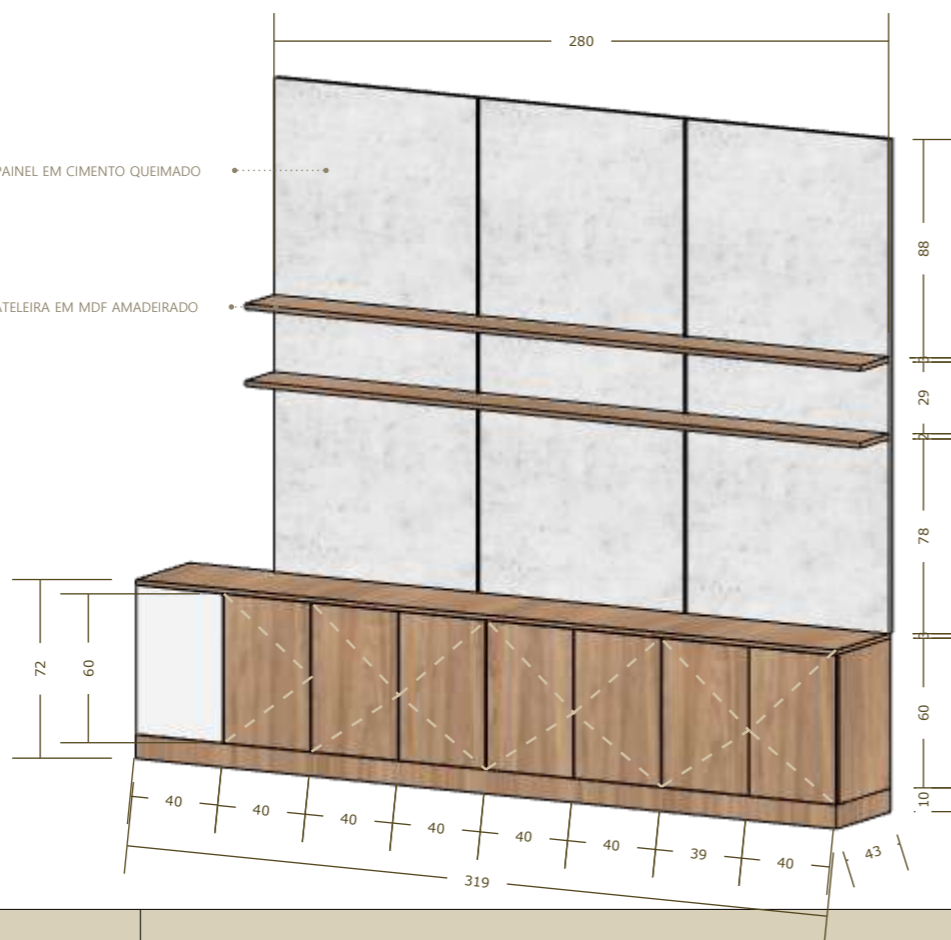

- MDF BRANCO
- MDF AMADEIRADO
- CIMENTO QUEIMADO
- TIJOLEIRA CINZA

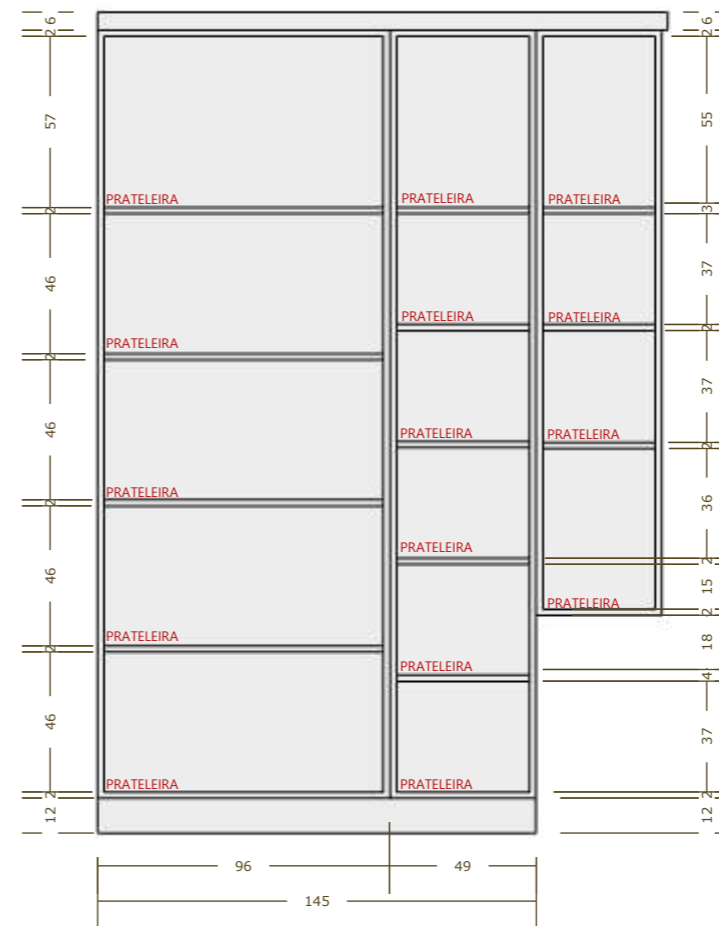

DETALHE 04
1:25

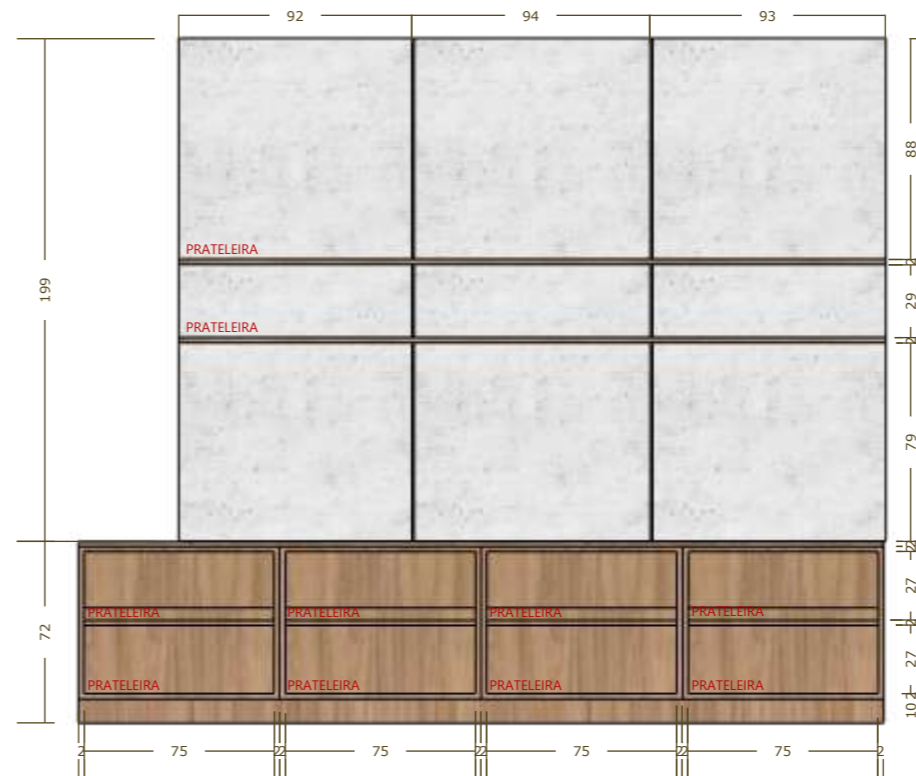

DETALHE 05
1:30

AMBIENTE:
RECEPÇÃO

CLIENTE:
HYUNDAI



- COTAS EM CENTÍMETROS;
 - TODAS AS MEDIDAS PRECISAM SER CONFERIDAS NO LOCAL;
 - A REPRODUÇÃO DESTA MATERIAL É PROIBIDA SEM AUTORIZAÇÃO.

ATENDIMENTO.



AMBIENTE:
ATENDIMENTO

CLIENTE:
HYUNDAI



- COTAS EM CENTÍMETROS;
- TODAS AS MEDIDAS PRECISAM SER CONFERIDAS NO LOCAL;
- A REPRODUÇÃO DESTES MATERIAIS É PROIBIDA SEM AUTORIZAÇÃO.



AMBIENTE:
ATENDIMENTO

CLIENTE:
HYUNDAI



- COTAS EM CENTÍMETROS;
- TODAS AS MEDIDAS PRECISAM SER CONFERIDAS NO LOCAL;
- A REPRODUÇÃO DESTES MATERIAIS É PROIBIDA SEM AUTORIZAÇÃO.

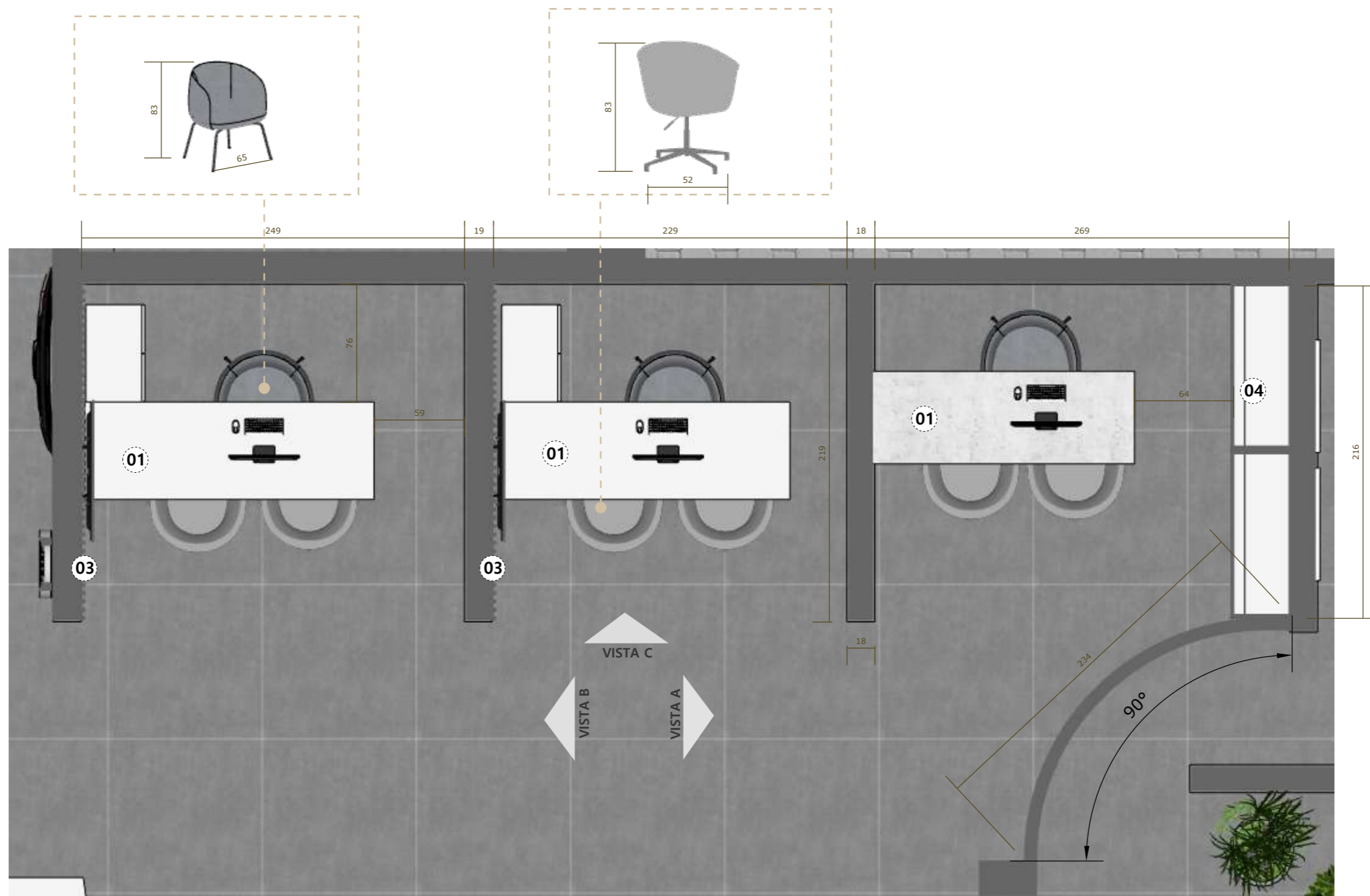

PLANTA HUMANIZADA
1:30



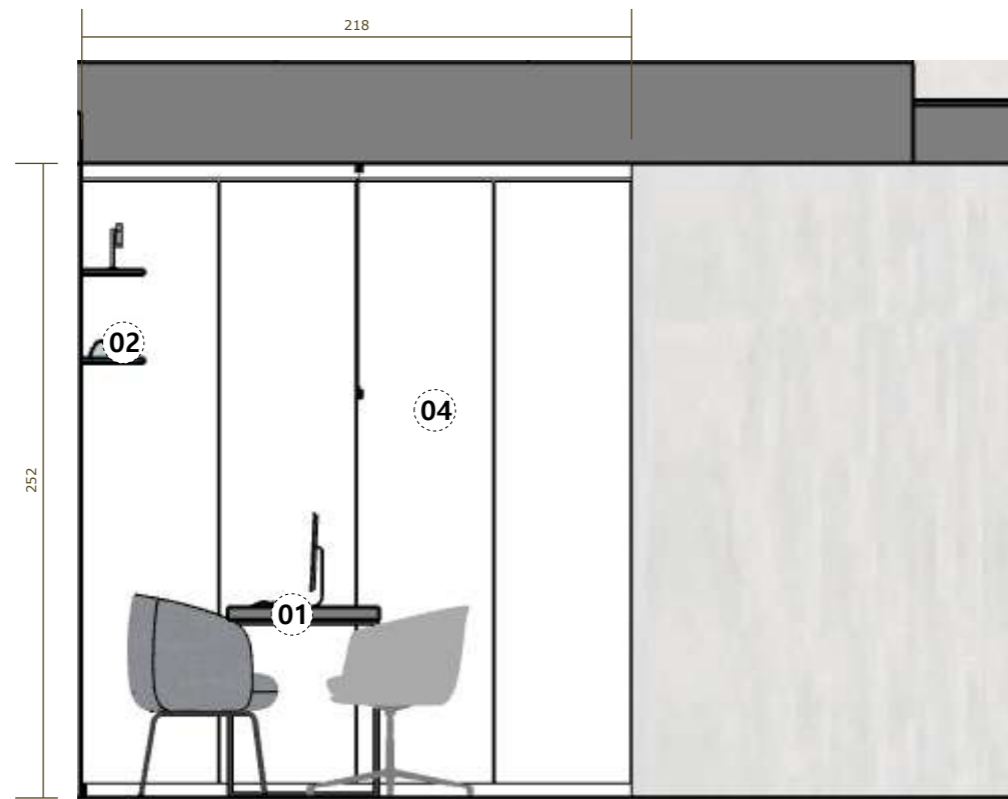

ELEVAÇÃO A
1:30

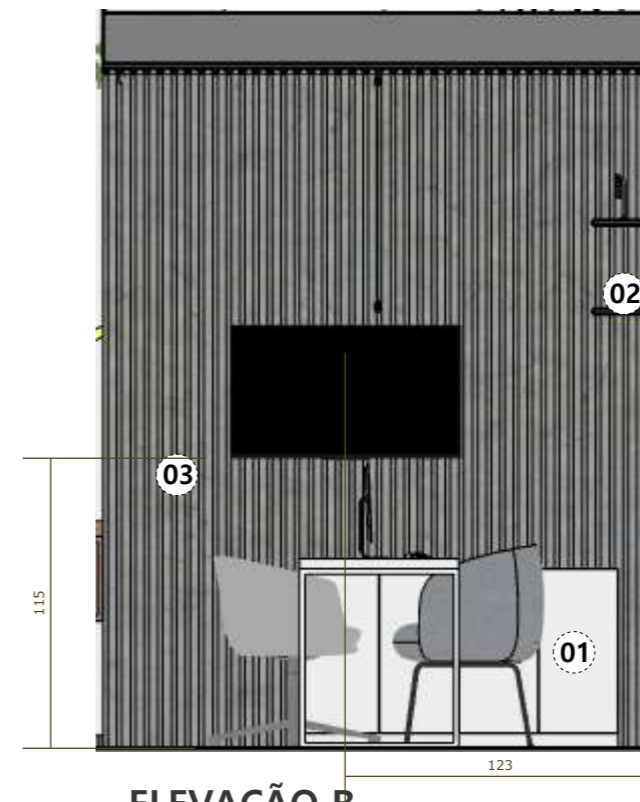

ELEVAÇÃO B
1:30

- MDF BRANCO
- MDF AMADEIRADO
- CINZA QUEIMADO

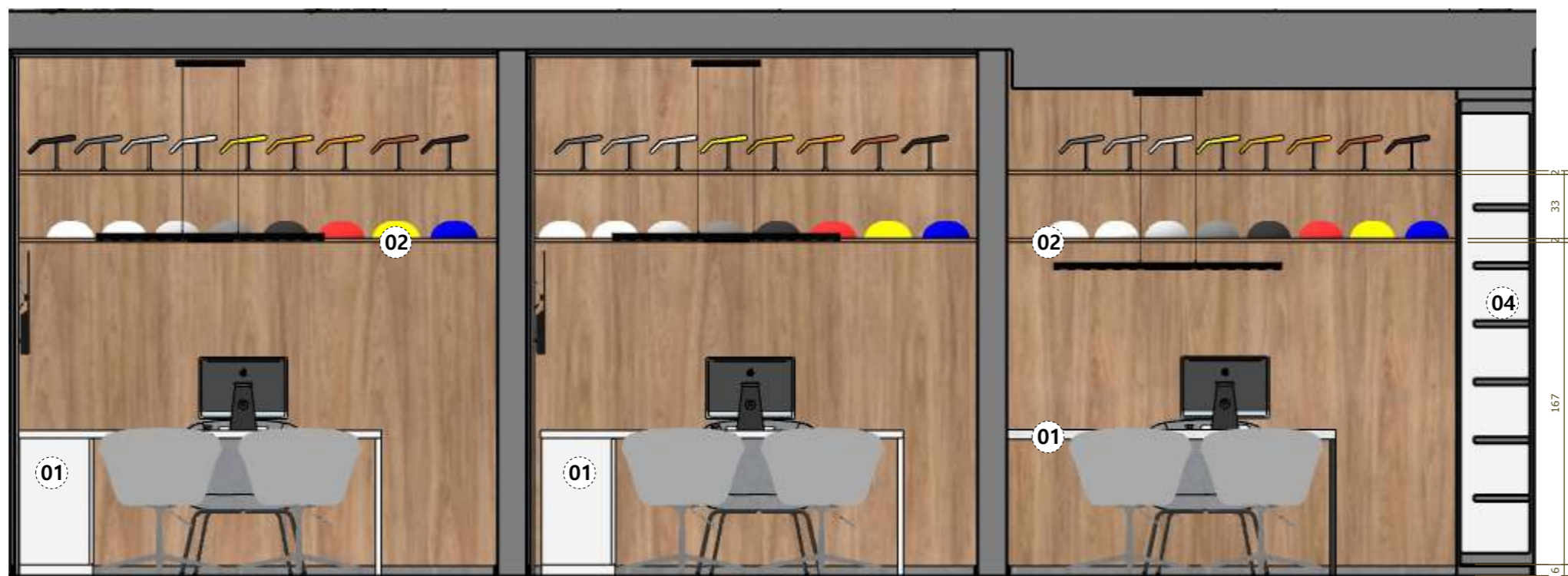

ELEVAÇÃO C
1:30

AMBIENTE:
ATENDIMENTO

CLIENTE:
HYUNDAI



- COTAS EM CENTÍMETROS;
- TODAS AS MEDIDAS PRECISAM SER CONFERIDAS NO LOCAL;
- A REPRODUÇÃO DESTA MATERIAL É PROIBIDA SEM AUTORIZAÇÃO.

- MDF BRANCO
- MDF AMADEIRADO
- CINZA QUEIMADO

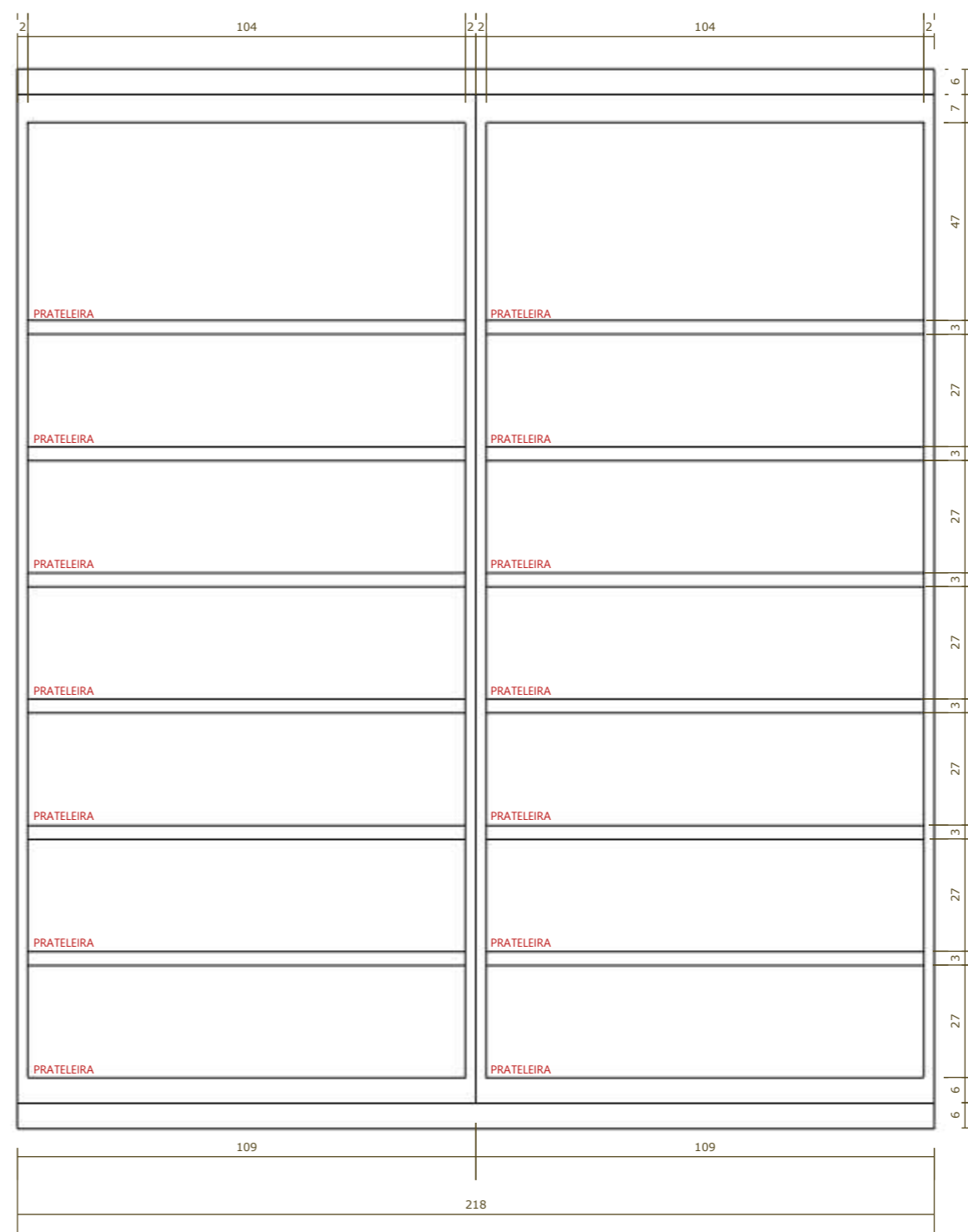
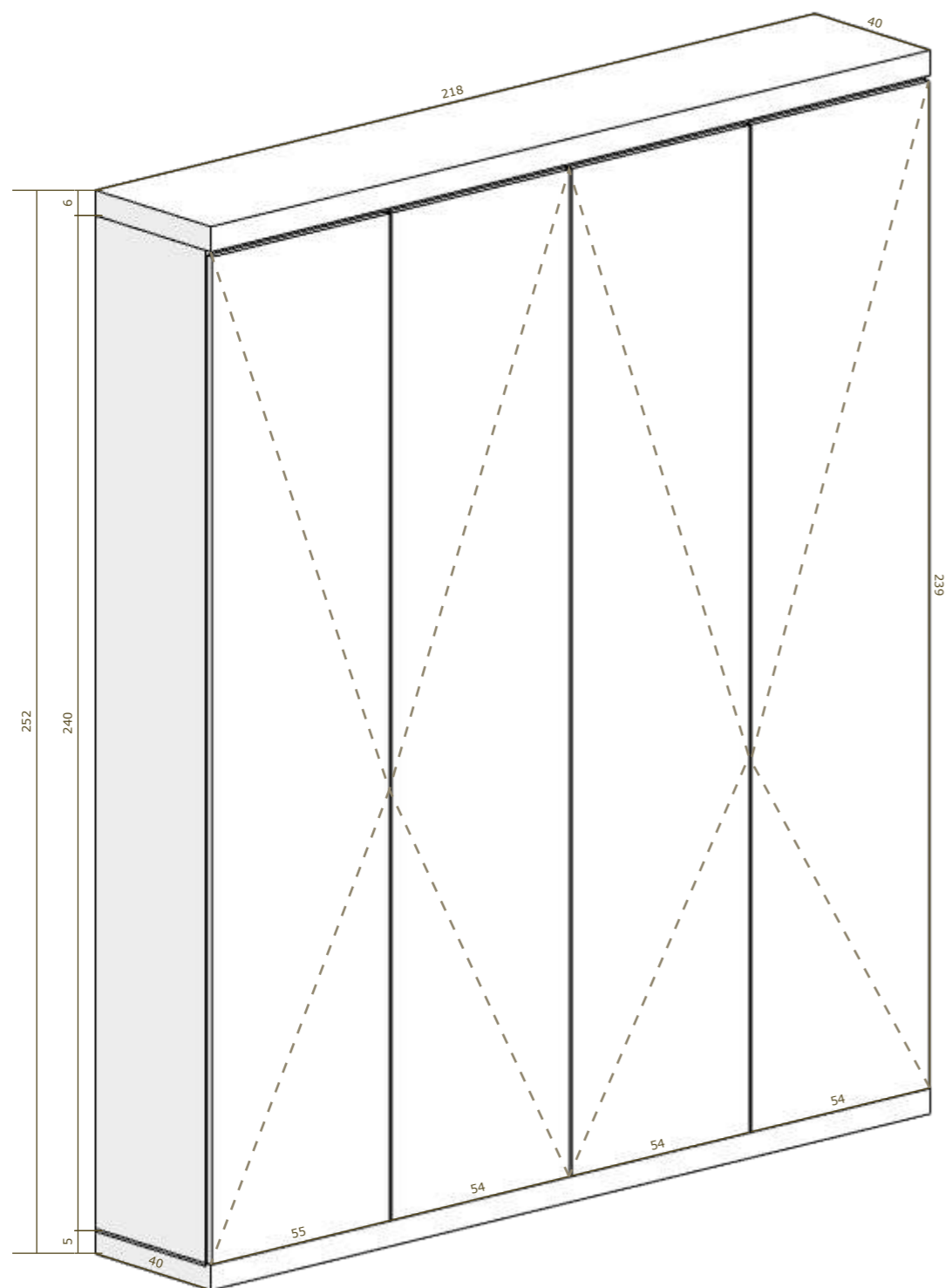

DETALHE 04
1:15

AMBIENTE:
ATENDIMENTO

CLIENTE:
HYUNDAI



- COTAS EM CENTÍMETROS;
- TODAS AS MEDIDAS PRECISAM SER CONFERIDAS NO LOCAL;
- A REPRODUÇÃO DESTA MATERIAL É PROIBIDA SEM AUTORIZAÇÃO.

SALA DE ESPERA.



AMBIENTE:
SALA DE ESPERA

CLIENTE:
HYUNDAI



- COTAS EM CENTÍMETROS;
- TODAS AS MEDIDAS PRECISAM SER CONFERIDAS NO LOCAL;
- A REPRODUÇÃO DESTES MATERIAIS É PROIBIDA SEM AUTORIZAÇÃO.



AMBIENTE:
SALA DE ESPERA

CLIENTE:
HYUNDAI



- COTAS EM CENTÍMETROS;
- TODAS AS MEDIDAS PRECISAM SER CONFERIDAS NO LOCAL;
- A REPRODUÇÃO DESTA MATERIAL É PROIBIDA SEM AUTORIZAÇÃO.

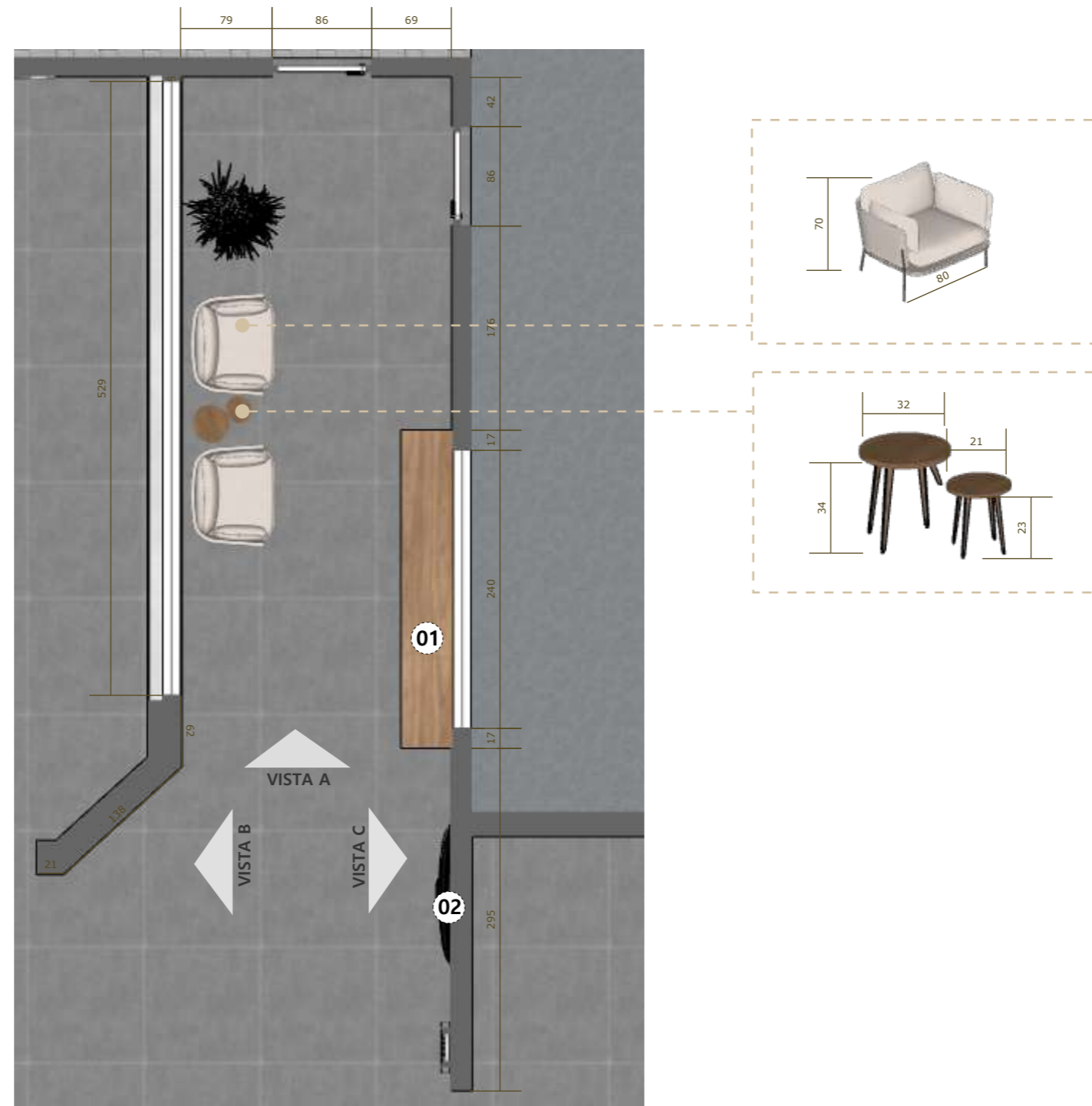

PLANTA HUMANIZADA
1:50

AMBIENTE:
SALA DE ESPERA

CLIENTE:
HYUNDAI



- COTAS EM CENTÍMETROS;
- TODAS AS MEDIDAS PRECISAM SER CONFERIDAS NO LOCAL;
- A REPRODUÇÃO DESTE MATERIAL É PROIBIDA SEM AUTORIZAÇÃO.

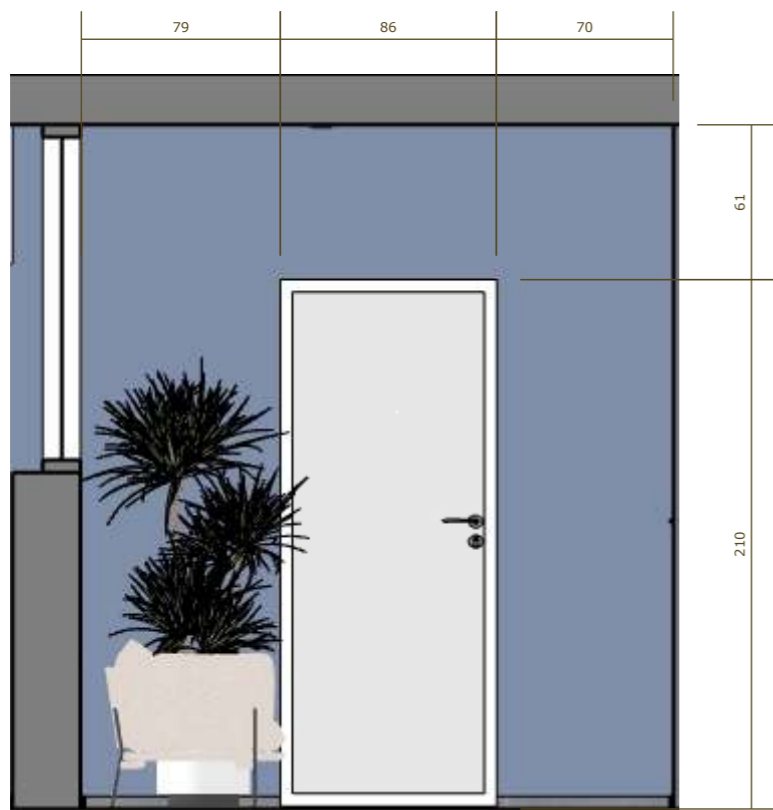

ELEVAÇÃO A
1:30

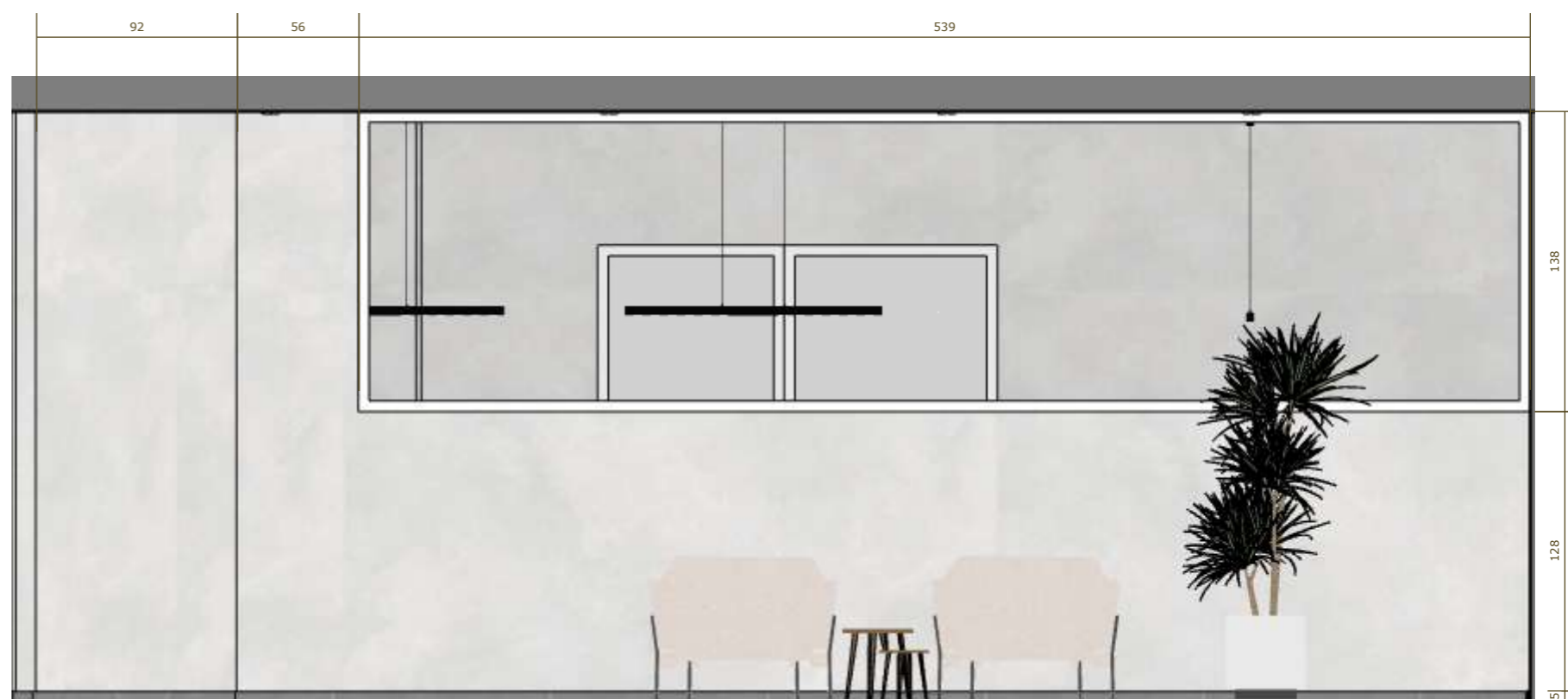

ELEVAÇÃO B
1:30

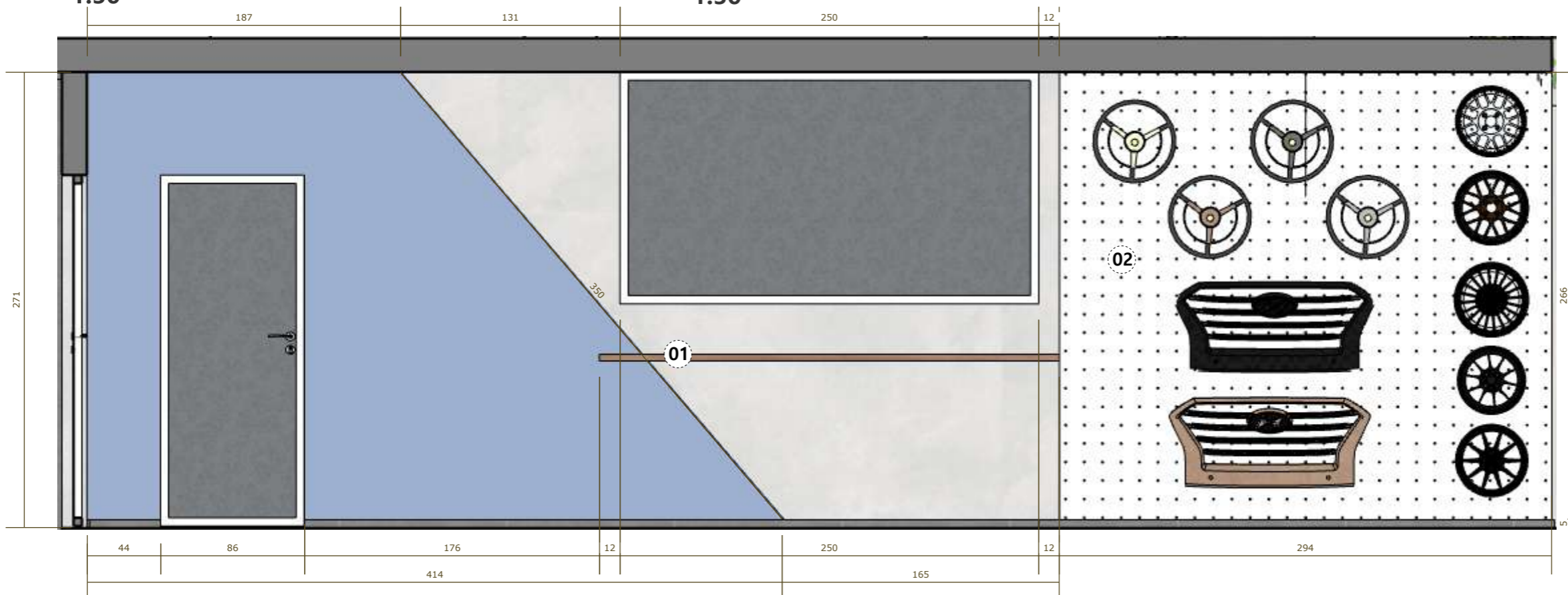

ELEVAÇÃO C
1:30

AMBIENTE:
SALA DE ESPERA

CLIENTE:
HYUNDAI



- COTAS EM CENTÍMETROS;
- TODAS AS MEDIDAS PRECISAM SER CONFERIDAS NO LOCAL;
- A REPRODUÇÃO DESTA MATERIAL É PROIBIDA SEM AUTORIZAÇÃO.

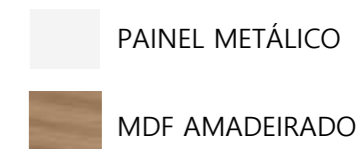

DETALHE 01
1:15

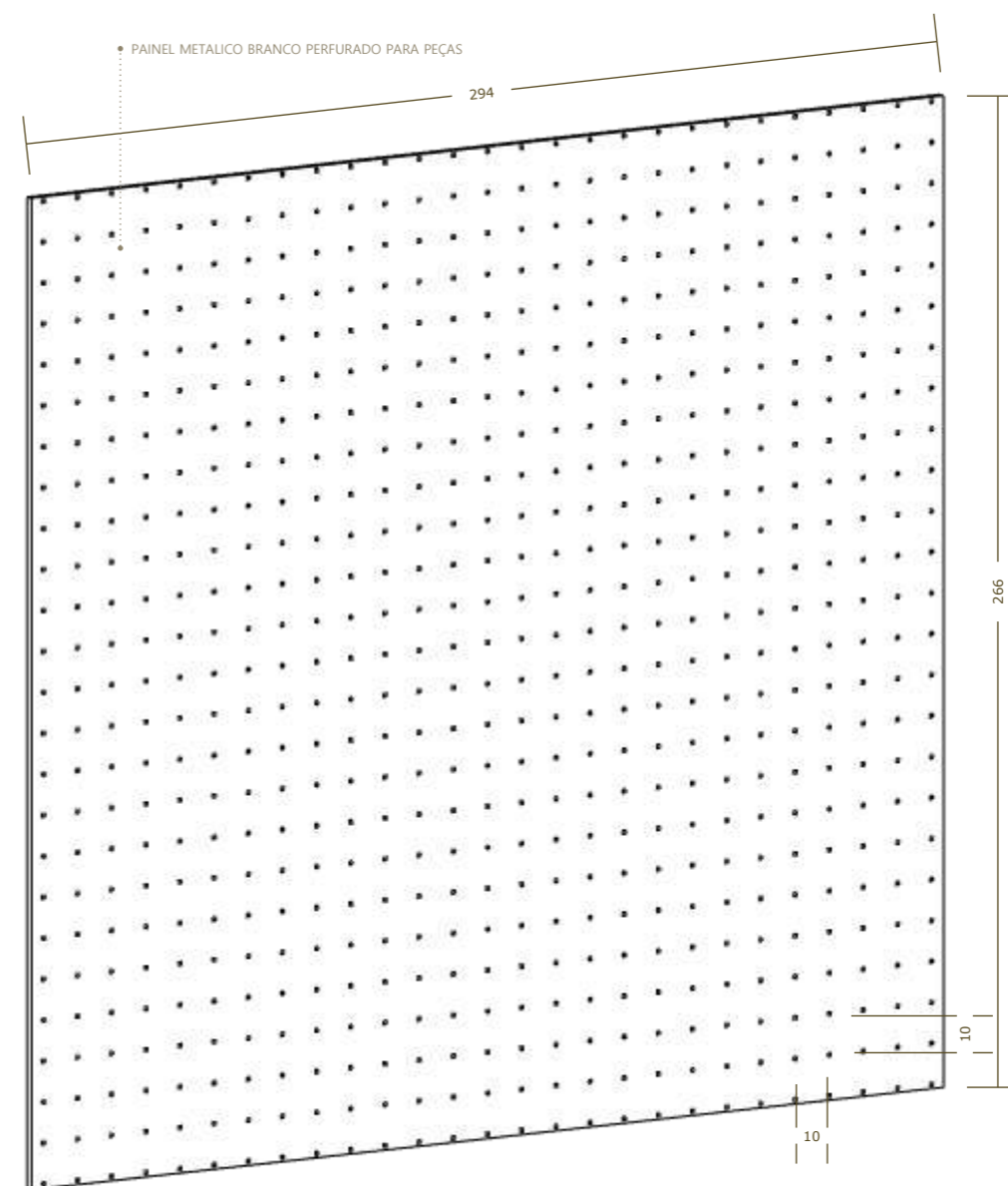

DETALHE 02
1:20



VENDEDORES.



AMBIENTE:
VENDEDORES.

CLIENTE:
HYUNDAI



- COTAS EM CENTÍMETROS;
- TODAS AS MEDIDAS PRECISAM SER CONFERIDAS NO LOCAL;
- A REPRODUÇÃO DESTA MATERIAL É PROIBIDA SEM AUTORIZAÇÃO.



AMBIENTE:
VENEDORES.

CLIENTE:
HYUNDAI



- COTAS EM CENTÍMETROS;
- TODAS AS MEDIDAS PRECISAM SER CONFERIDAS NO LOCAL;
- A REPRODUÇÃO DESTE MATERIAL É PROIBIDA SEM AUTORIZAÇÃO.



**PLANTA HUMANIZADA
1:50**

AMBIENTE:
VENDEDORES.

CLIENTE:
HYUNDAI



- COTAS EM CENTÍMETROS;
- TODAS AS MEDIDAS PRECISAM SER CONFERIDAS NO LOCAL;
- A REPRODUÇÃO DESTA MATERIAL É PROIBIDA SEM AUTORIZAÇÃO.



ELEVAÇÃO A
1:30

ELEVAÇÃO B
1:30

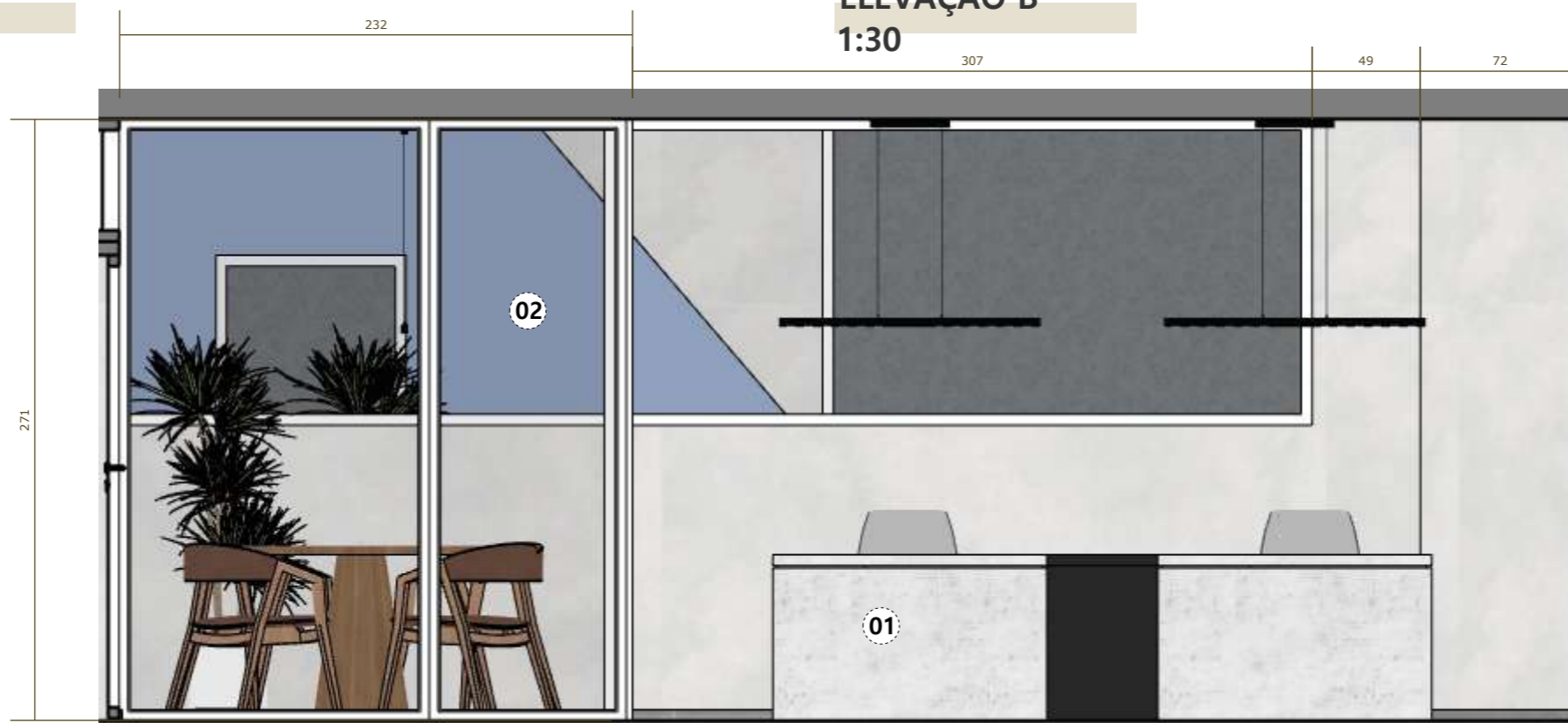

ELEVAÇÃO C
1:30

AMBIENTE:
VENDEDORES.

CLIENTE:
HYUNDAI



- COTAS EM CENTÍMETROS;
- TODAS AS MEDIDAS PRECISAM SER CONFERIDAS NO LOCAL;
- A REPRODUÇÃO DESTA MATERIAL É PROIBIDA SEM AUTORIZAÇÃO.

MDF BRANCO
MDF PRETO

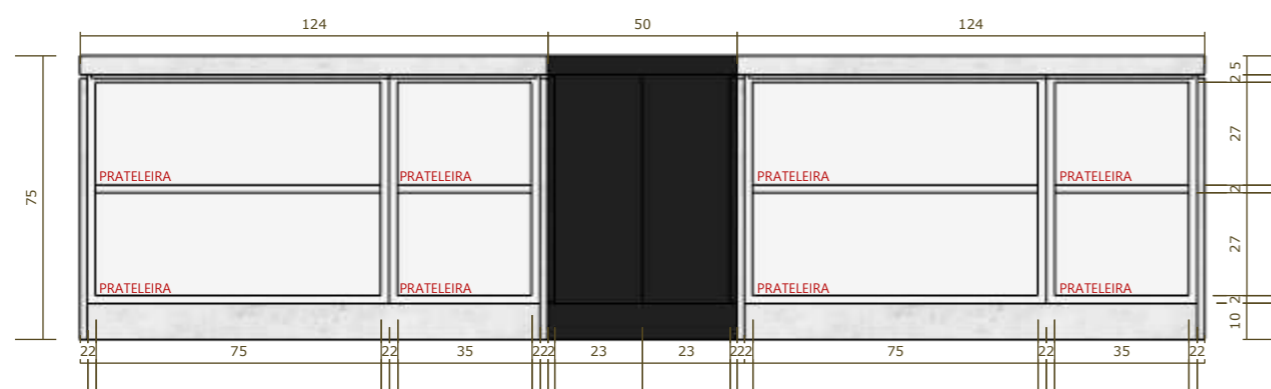
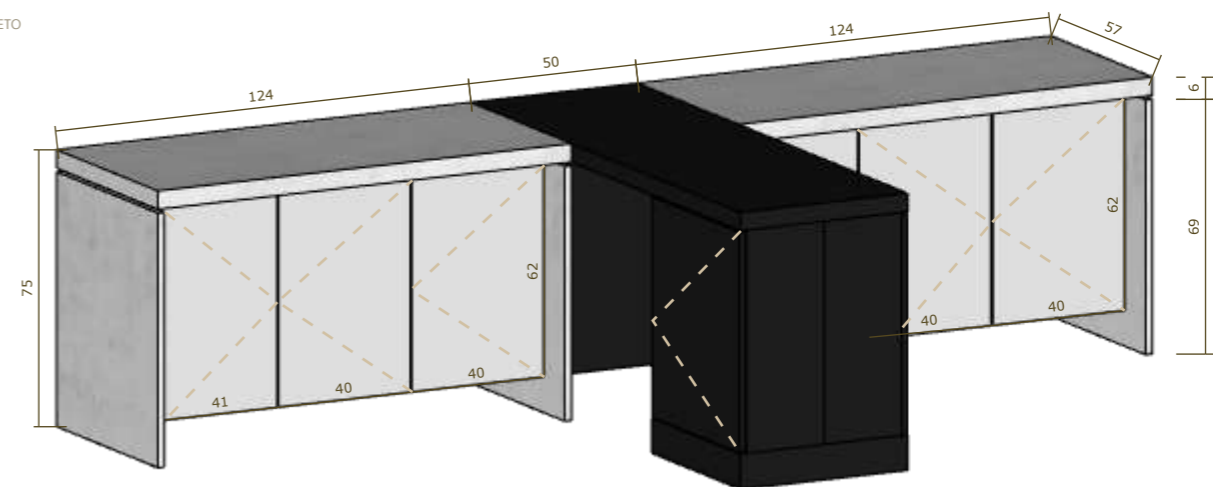
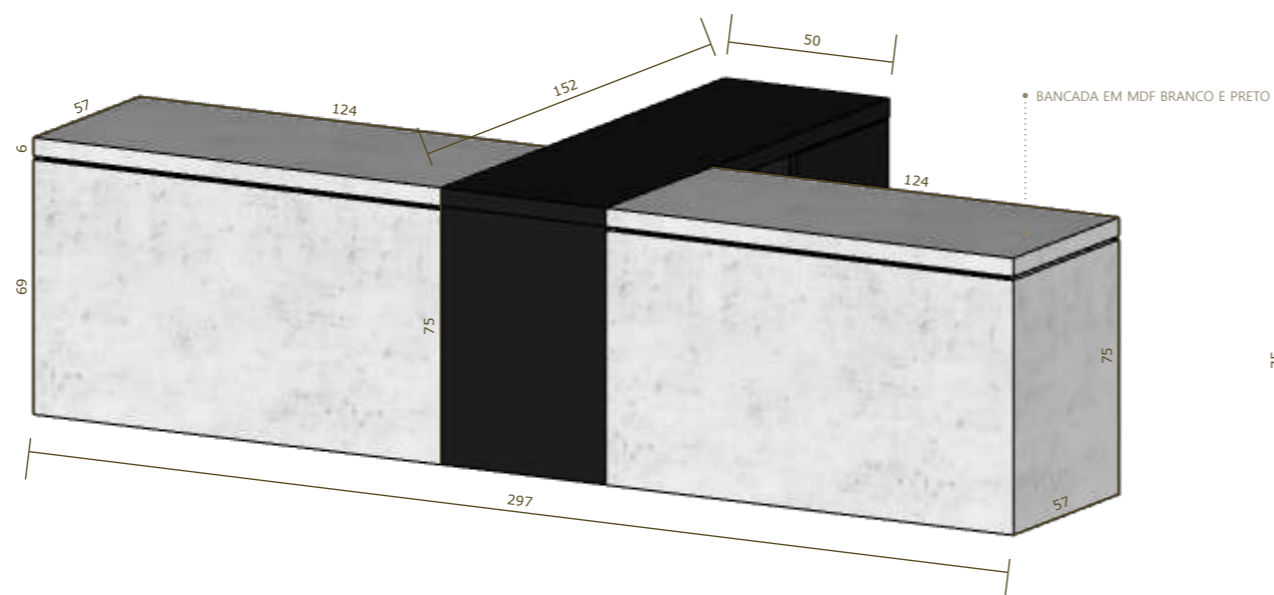

DETALHE 01
1:20

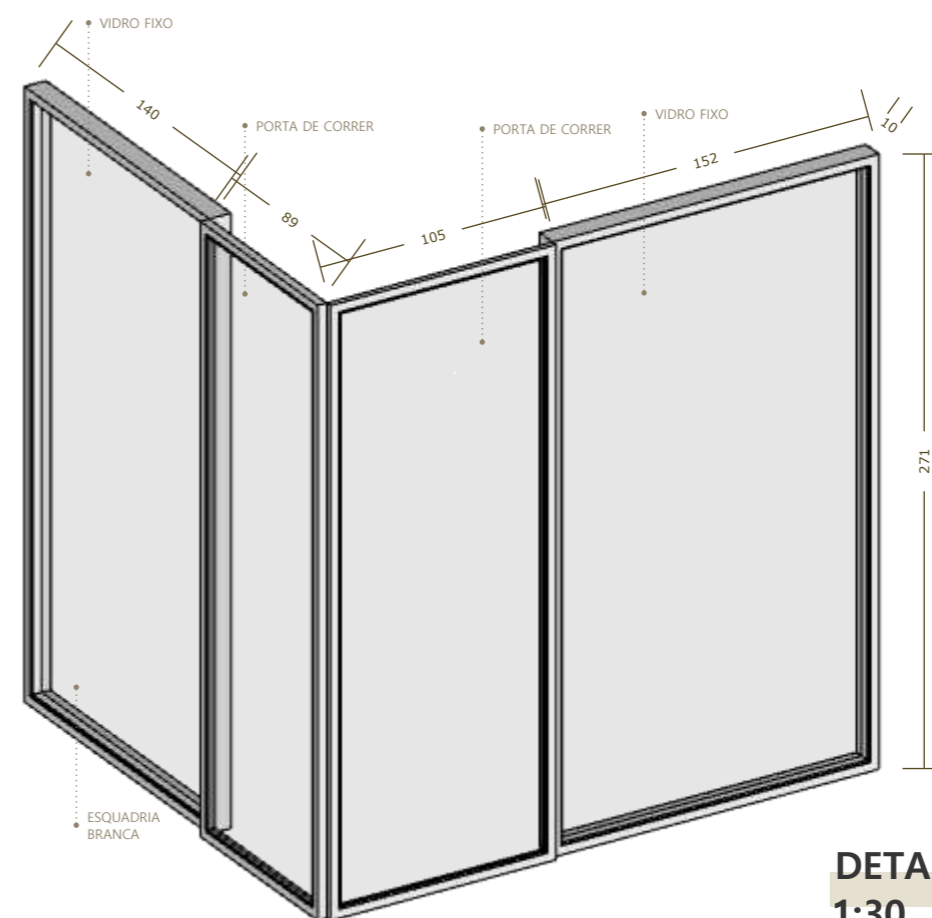

DETALHE 02
1:30

AMBIENTE:
VENDEDORES.

CLIENTE:
HYUNDAI



- COTAS EM CENTÍMETROS;
- TODAS AS MEDIDAS PRECISAM SER CONFERIDAS NO LOCAL;
- A REPRODUÇÃO DESTA MATERIAL É PROIBIDA SEM AUTORIZAÇÃO.

BANHEIRO.



AMBIENTE:
BANHEIRO

CLIENTE:
HYUNDAI



- COTAS EM CENTÍMETROS;
- TODAS AS MEDIDAS PRECISAM SER CONFERIDAS NO LOCAL;
- A REPRODUÇÃO DESTES MATERIAIS É PROIBIDA SEM AUTORIZAÇÃO.



AMBIENTE:
BANHEIRO

CLIENTE:
HYUNDAI



- COTAS EM CENTÍMETROS;
- TODAS AS MEDIDAS PRECISAM SER CONFERIDAS NO LOCAL;
- A REPRODUÇÃO DESTA MATERIAL É PROIBIDA SEM AUTORIZAÇÃO.

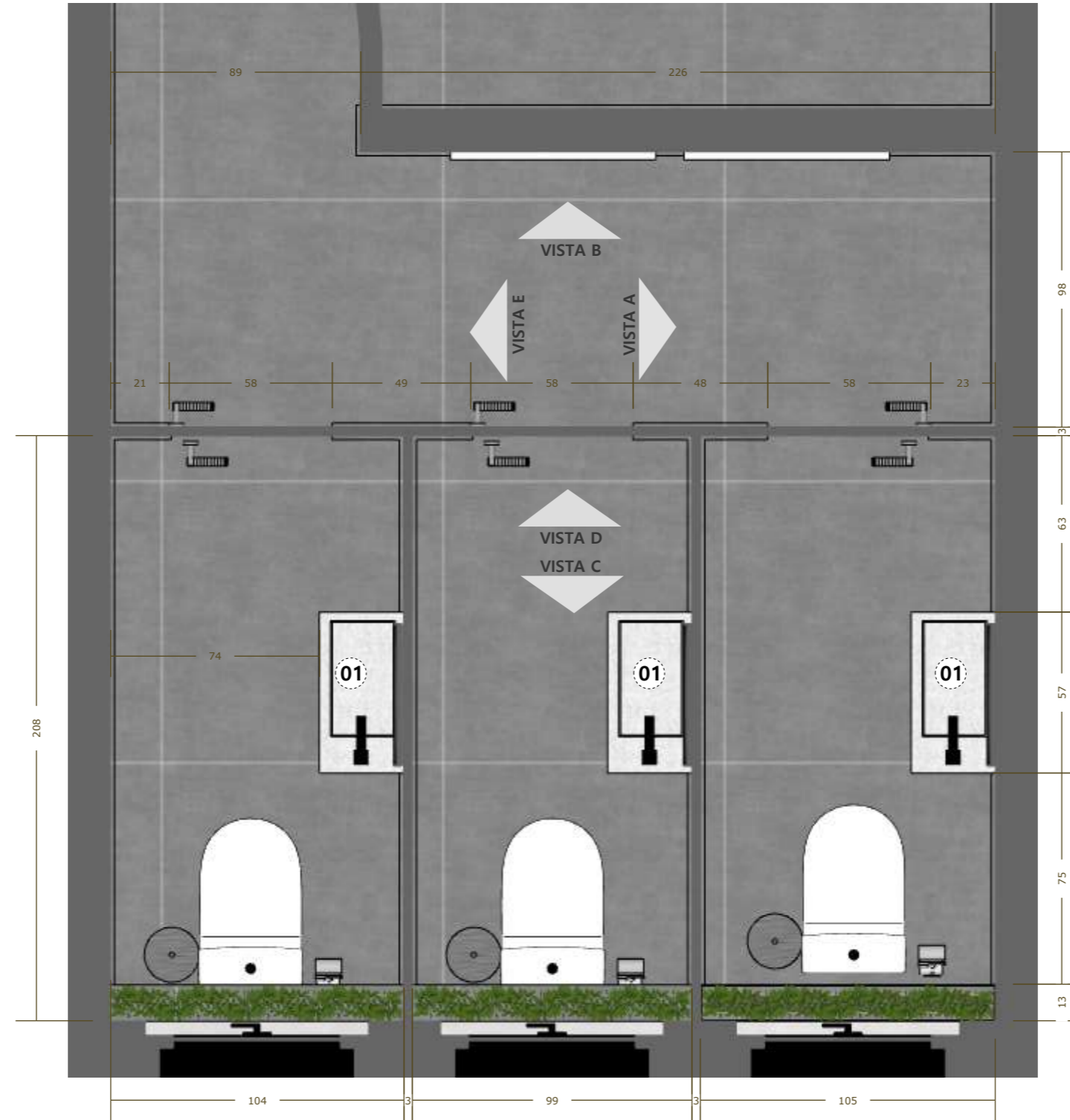

PLANTA HUMANIZADA
1:20

AMBIENTE:
BANHEIRO

CLIENTE:
HYUNDAI



- COTAS EM CENTÍMETROS;
 - TODAS AS MEDIDAS PRECISAM SER CONFERIDAS NO LOCAL;
 - A REPRODUÇÃO DESTA MATERIAL É PROIBIDA SEM AUTORIZAÇÃO.



ELEVAÇÃO A
1:25



ELEVAÇÃO B
1:25

- PINTURA CREME
- MDF AMADEIRADO
- CINZA QUEIMADO
- TIJOLEIRA CINZA

• QUADROS DECORATIVOS

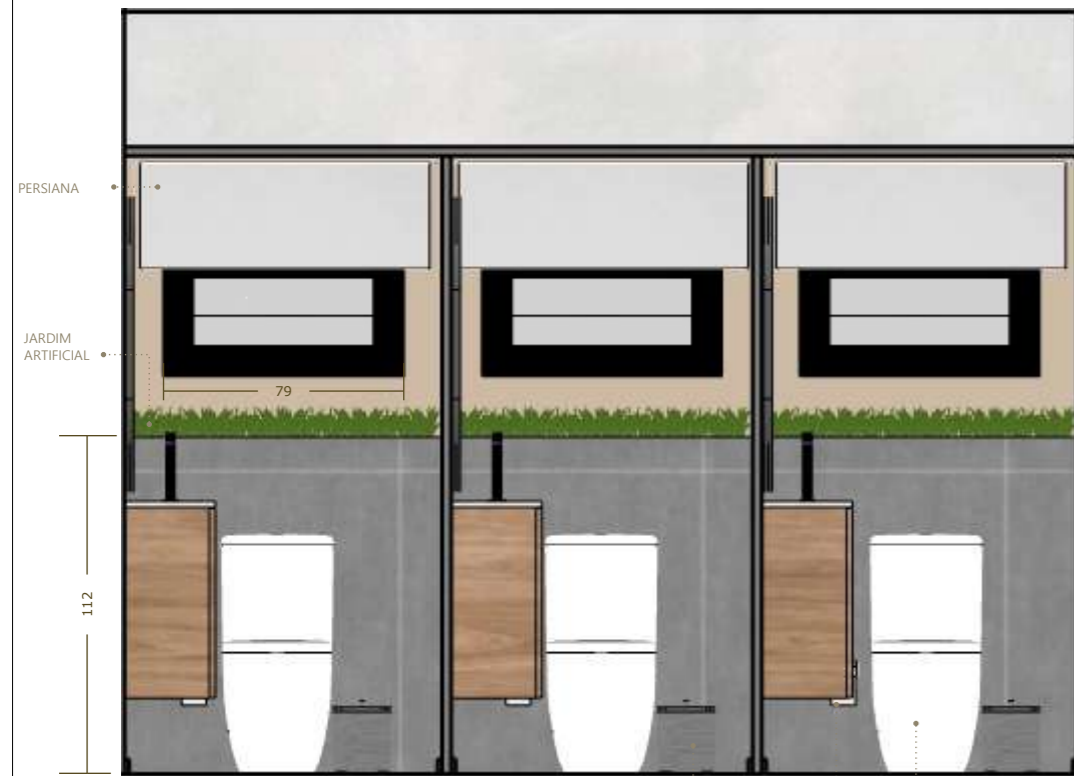

ELEVAÇÃO C
1:25

• LIXEIRA INOX • PAPELEIRA • BACIA SANITÁRIA



ELEVAÇÃO D
1:25

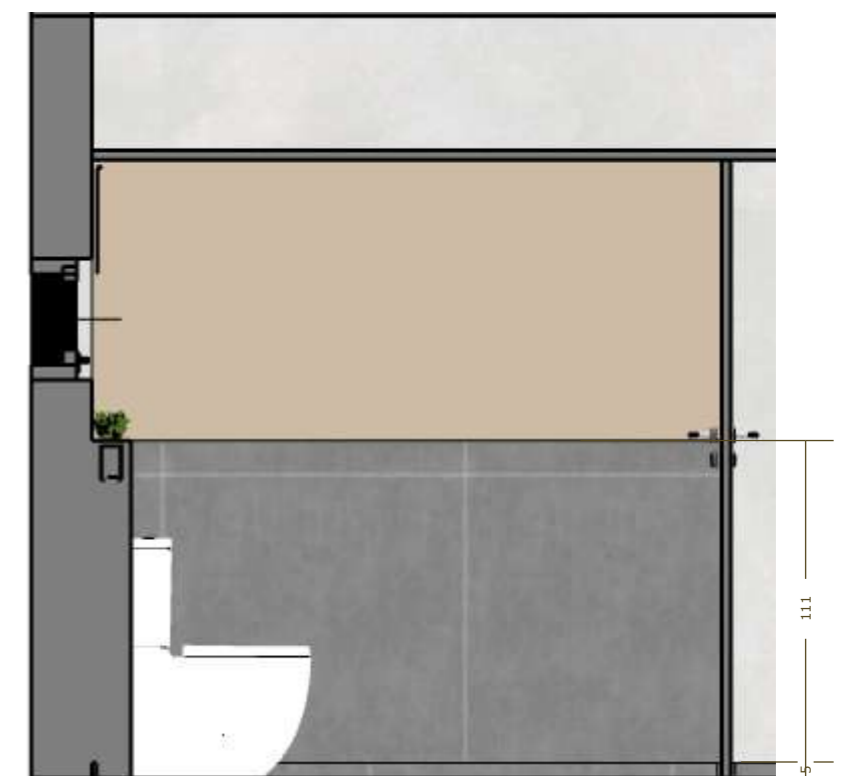

ELEVAÇÃO E
1:25

AMBIENTE:
BANHEIRO

CLIENTE:
HYUNDAI



- COTAS EM CENTÍMETROS;
- TODAS AS MEDIDAS PRECISAM SER CONFERIDAS NO LOCAL;
- A REPRODUÇÃO DESTA MATERIAL É PROIBIDA SEM AUTORIZAÇÃO.

- PINTURA CREME
- MDF AMADEIRADO
- CINZA QUEIMADO
- TIJOLEIRA CINZA

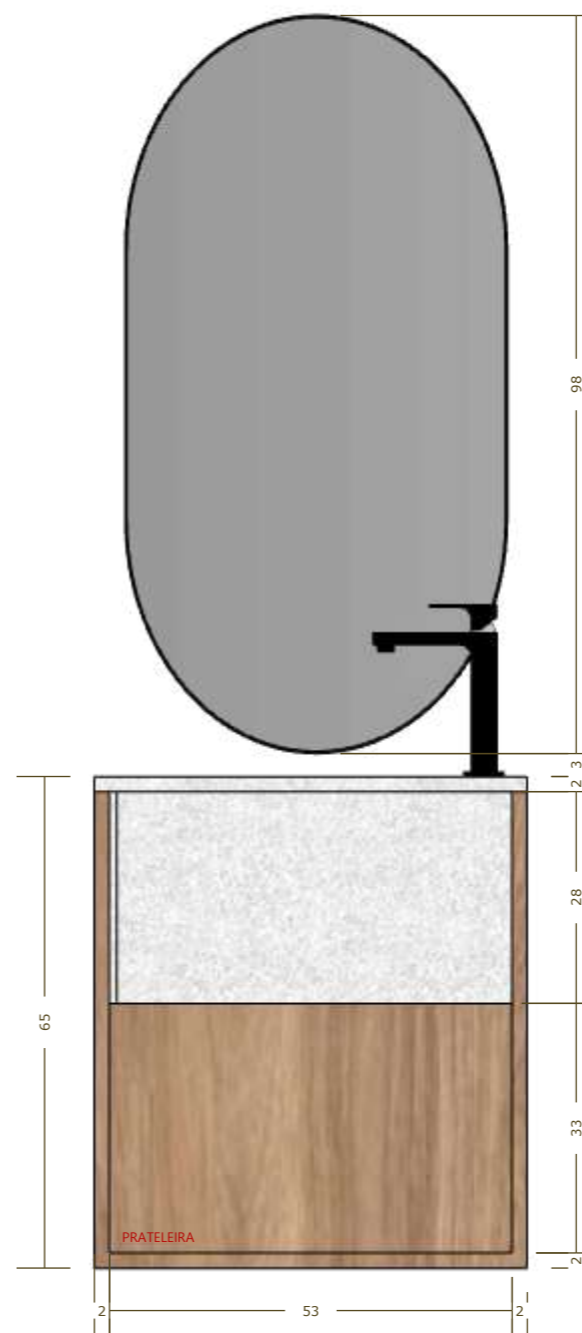
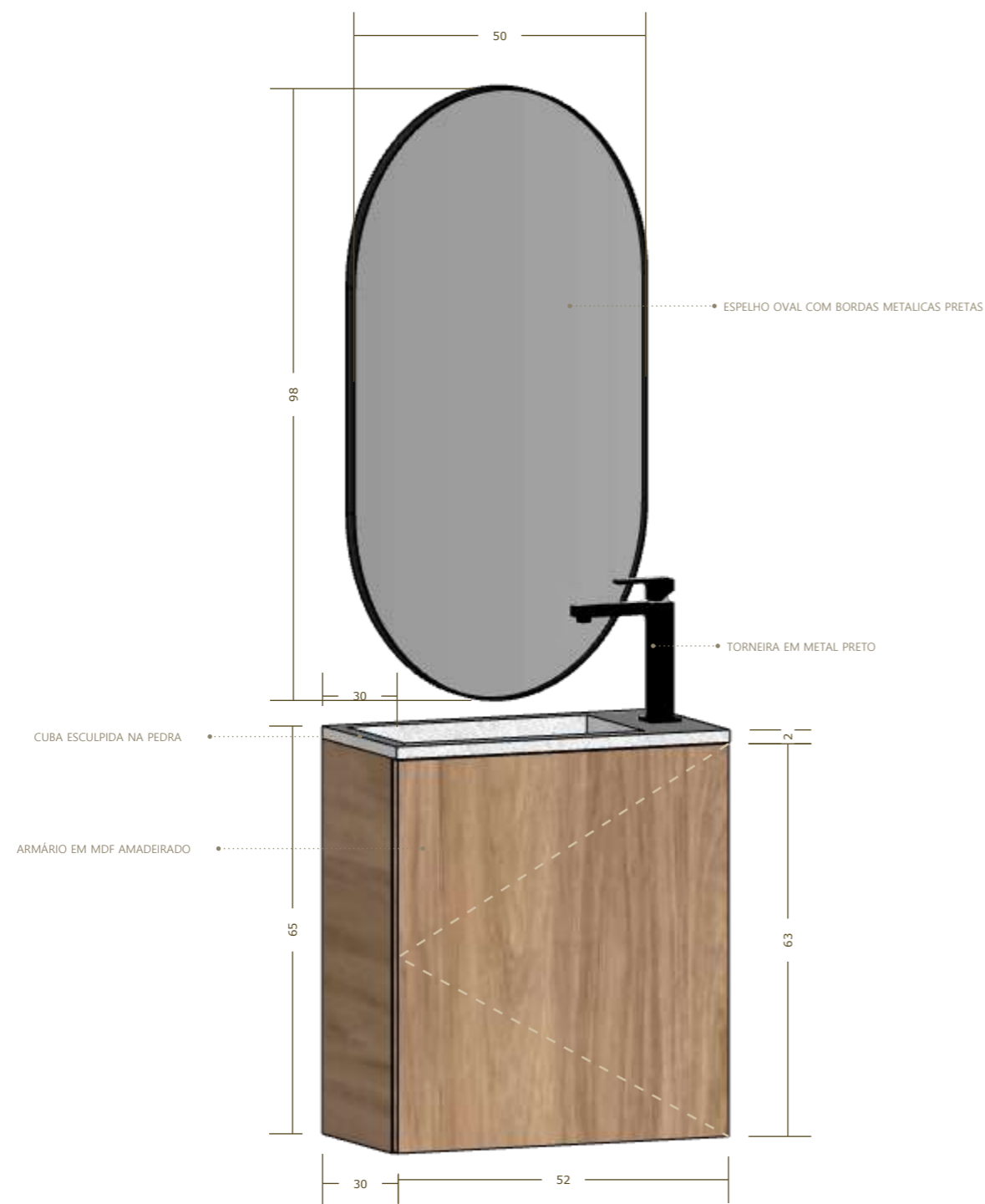

DETALHE 01
1:10

AMBIENTE:
BANHEIRO

CLIENTE:
HYUNDAI



- COTAS EM CENTÍMETROS;
- TODAS AS MEDIDAS PRECISAM SER CONFERIDAS NO LOCAL;
- A REPRODUÇÃO DESTA MATERIAL É PROIBIDA SEM AUTORIZAÇÃO.

CORREDOR.



AMBIENTE:
CORREDOR

CLIENTE:
HYUNDAI



- COTAS EM CENTÍMETROS;
- TODAS AS MEDIDAS PRECISAM SER CONFERIDAS NO LOCAL;
- A REPRODUÇÃO DESTA MATERIAL É PROIBIDA SEM AUTORIZAÇÃO.



AMBIENTE:
CORREDOR

CLIENTE:
HYUNDAI



- COTAS EM CENTÍMETROS;
- TODAS AS MEDIDAS PRECISAM SER CONFERIDAS NO LOCAL;
- A REPRODUÇÃO DESTES MATERIAIS É PROIBIDA SEM AUTORIZAÇÃO.

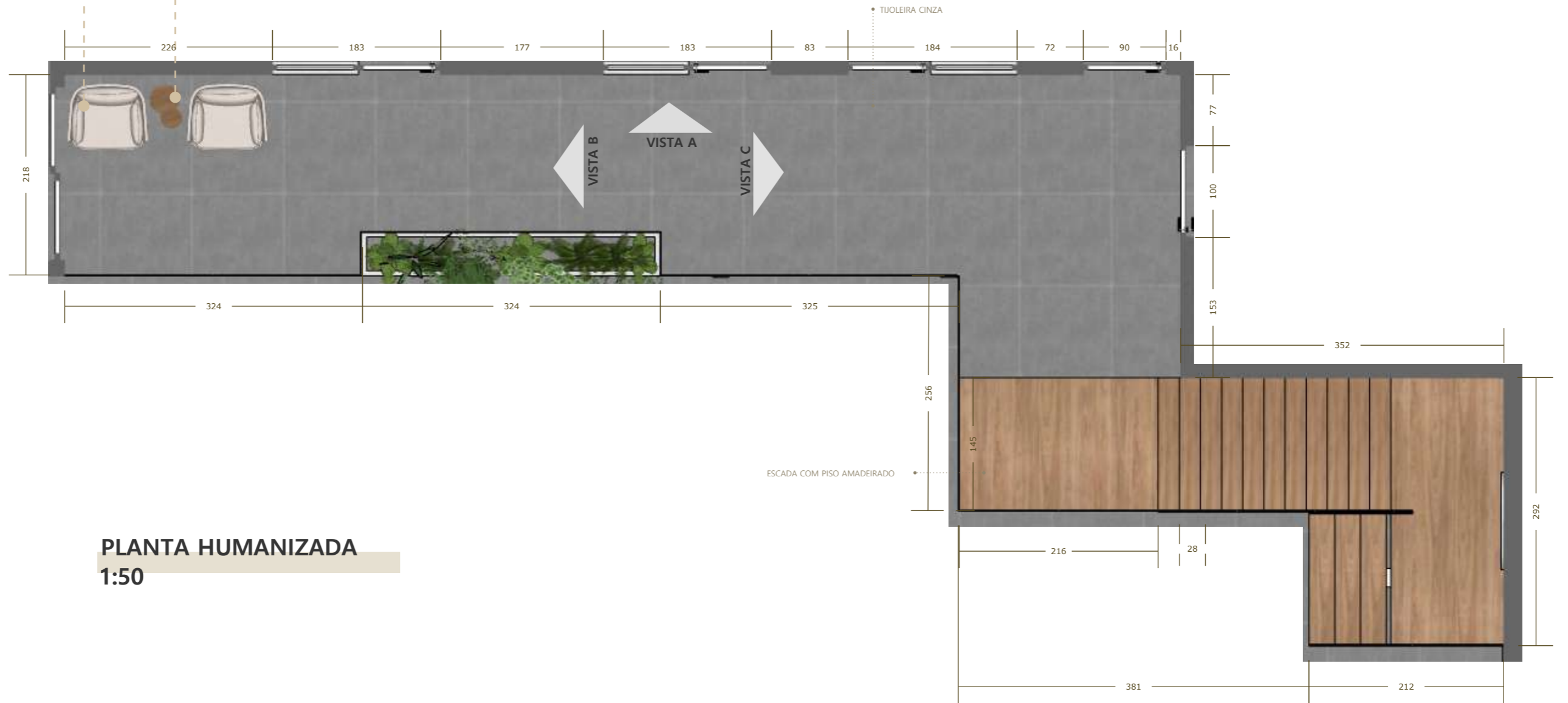
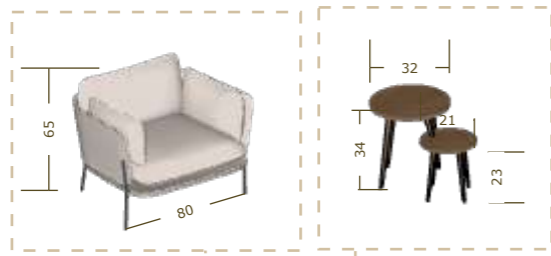

PLANTA HUMANIZADA
1:50

AMBIENTE:
CORREDOR

CLIENTE:
HYUNDAI



- COTAS EM CENTÍMETROS;
- TODAS AS MEDIDAS PRECISAM SER CONFERIDAS NO LOCAL;
- A REPRODUÇÃO DESTA MATERIAL É PROIBIDA SEM AUTORIZAÇÃO.

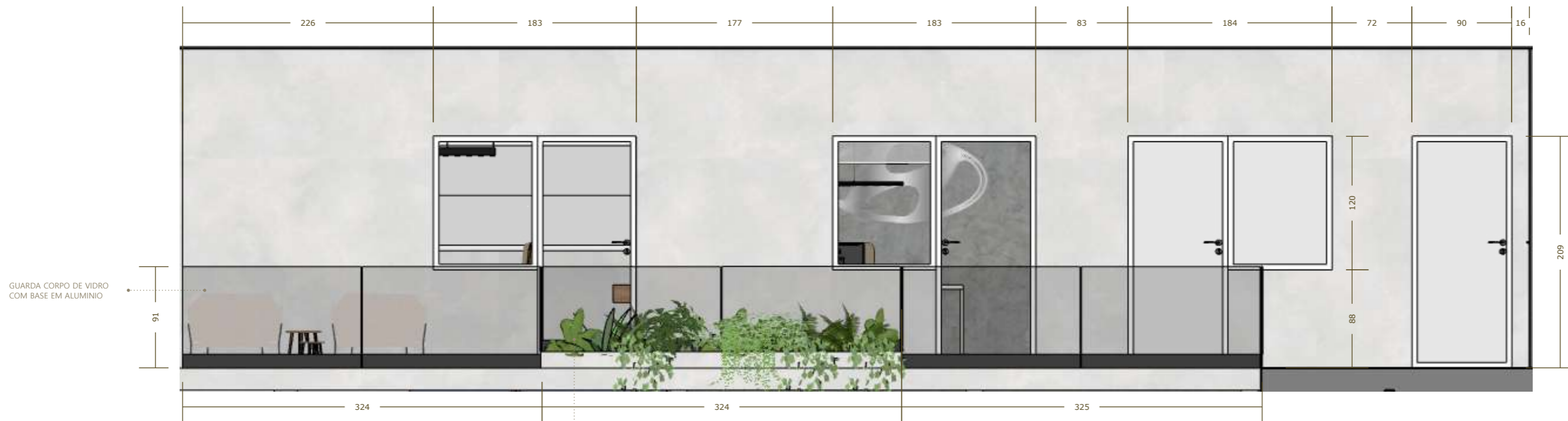

GUARDA CORPO DE VIDRO
COM BASE EM ALUMÍNIO

ELEVAÇÃO A
1:40

JARDIM PRESERVADO



ELEVAÇÃO B
1:40

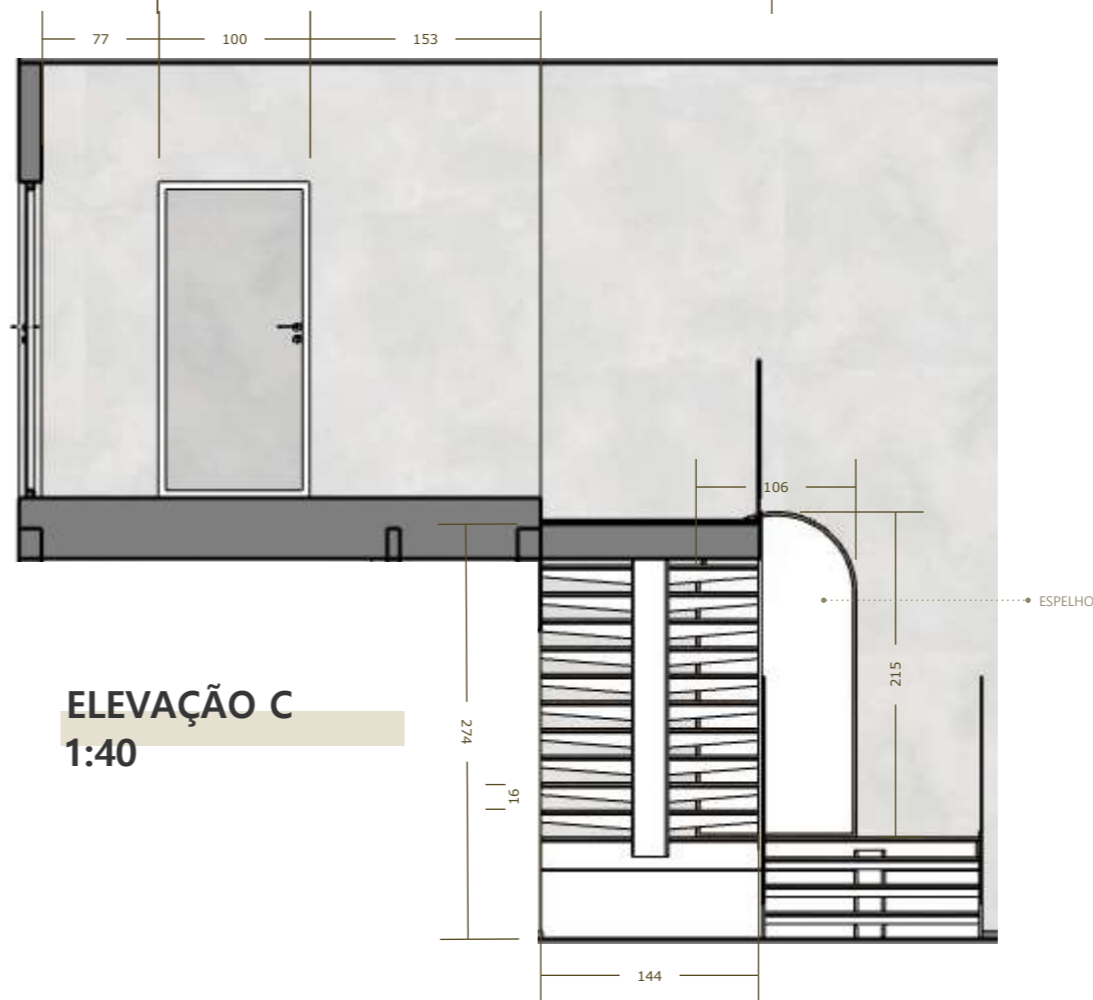

ELEVAÇÃO C
1:40

ESPELHO

AMBIENTE:
CORREDOR

CLIENTE:
HYUNDAI



- COTAS EM CENTÍMETROS;
- TODAS AS MEDIDAS PRECISAM SER CONFERIDAS NO LOCAL;
- A REPRODUÇÃO DESTA MATERIAL É PROIBIDA SEM AUTORIZAÇÃO.

ESCRITÓRIO.



AMBIENTE:
ESCRITÓRIO

CLIENTE:
HYUNDAI



- COTAS EM CENTÍMETROS;
- TODAS AS MEDIDAS PRECISAM SER CONFERIDAS NO LOCAL;
- A REPRODUÇÃO DESTA MATERIAL É PROIBIDA SEM AUTORIZAÇÃO.



AMBIENTE:
ESCRITÓRIO

CLIENTE:
HYUNDAI



- COTAS EM CENTÍMETROS;
- TODAS AS MEDIDAS PRECISAM SER CONFERIDAS NO LOCAL;
- A REPRODUÇÃO DESTE MATERIAL É PROIBIDA SEM AUTORIZAÇÃO.



AMBIENTE:
ESCRITÓRIO

CLIENTE:
HYUNDAI



- COTAS EM CENTÍMETROS;
- TODAS AS MEDIDAS PRECISAM SER CONFERIDAS NO LOCAL;
- A REPRODUÇÃO DESTES MATERIAIS É PROIBIDA SEM AUTORIZAÇÃO.

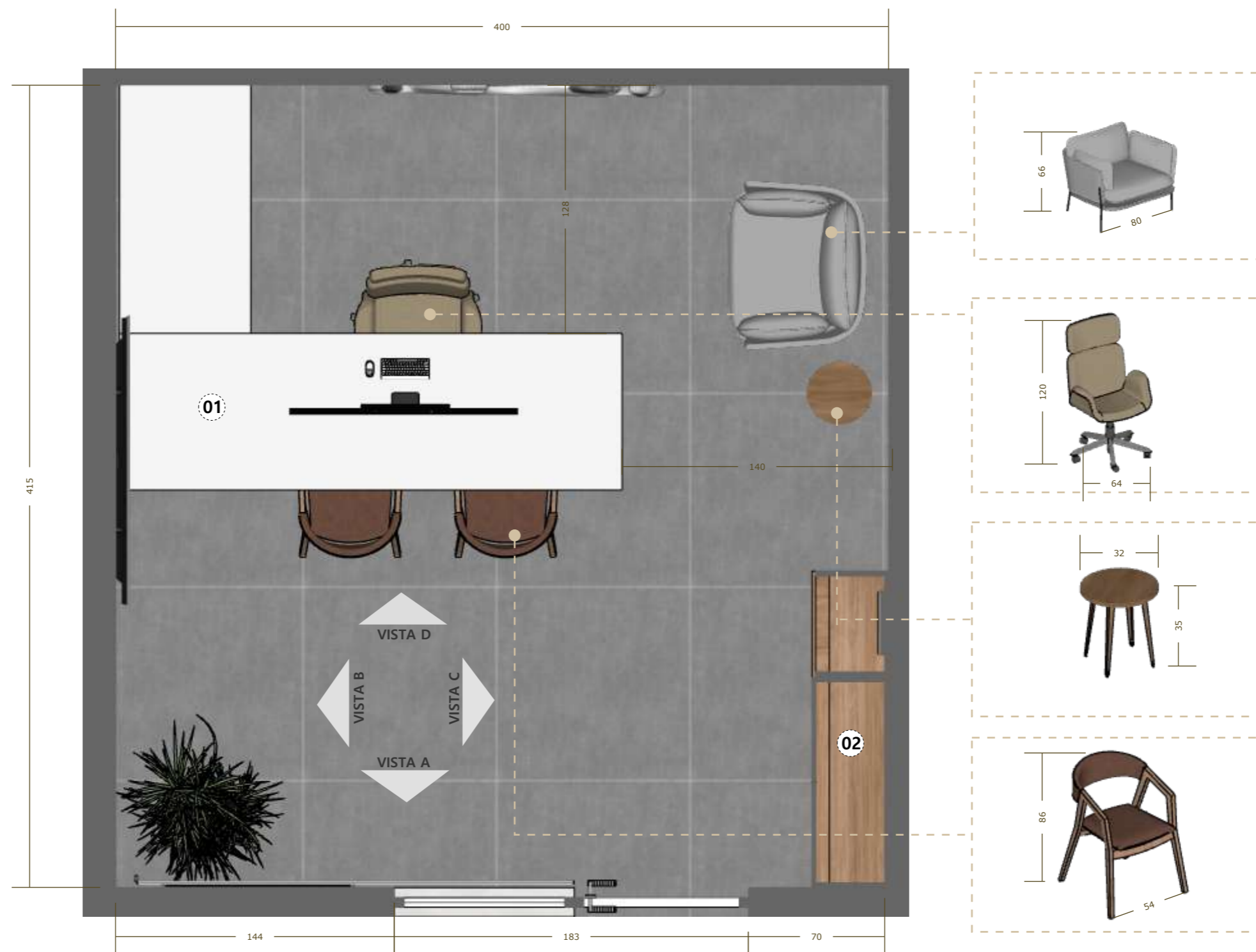

PLANTA HUMANIZADA
1:25

AMBIENTE:
ESCRITÓRIO

CLIENTE:
HYUNDAI



- COTAS EM CENTÍMETROS;
- TODAS AS MEDIDAS PRECISAM SER CONFERIDAS NO LOCAL;
- A REPRODUÇÃO DESTA MATERIAL É PROIBIDA SEM AUTORIZAÇÃO.



ELEVAÇÃO A
1:30



ELEVAÇÃO B
1:30



ELEVAÇÃO C
1:30

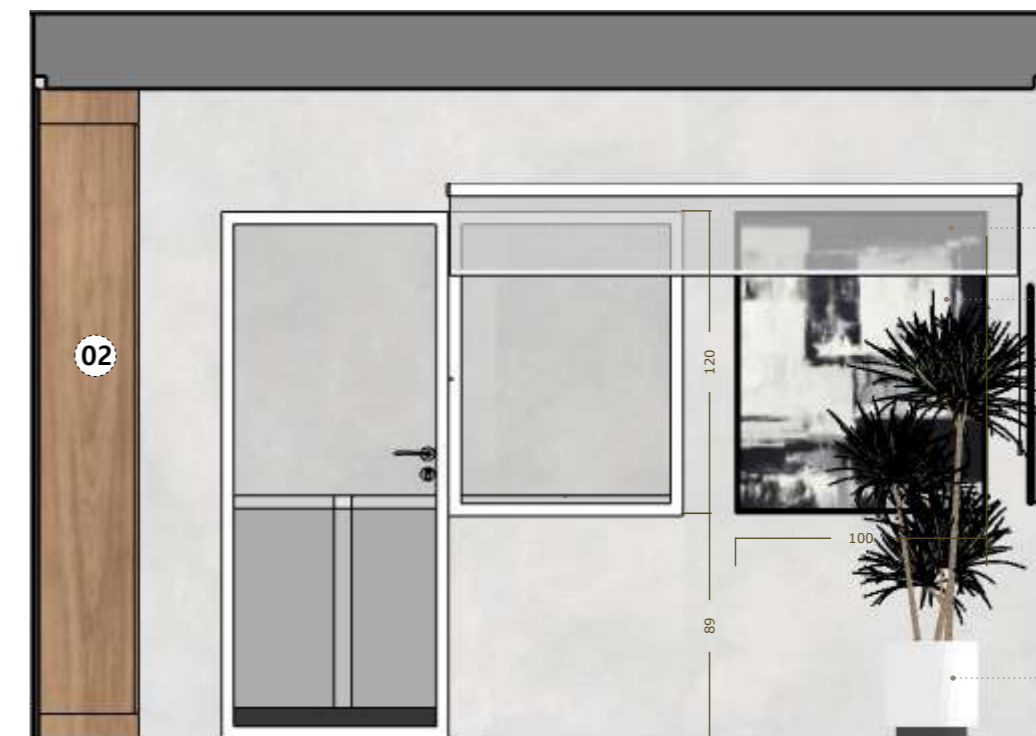

ELEVAÇÃO D
1:30

• PAREDE EM CIMENTO QUEIMADO

LOGO HYUNDAI

• PERSIANA

• QUADRO DECORATIVO

• VASO DE PLANTA



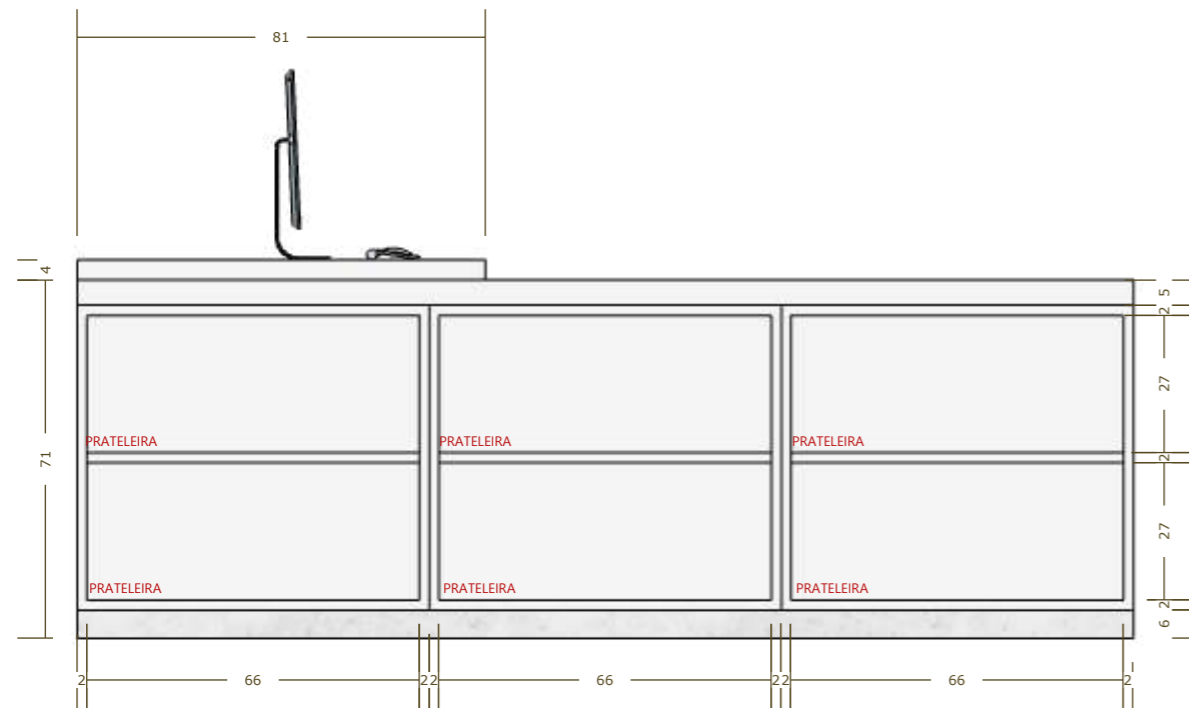
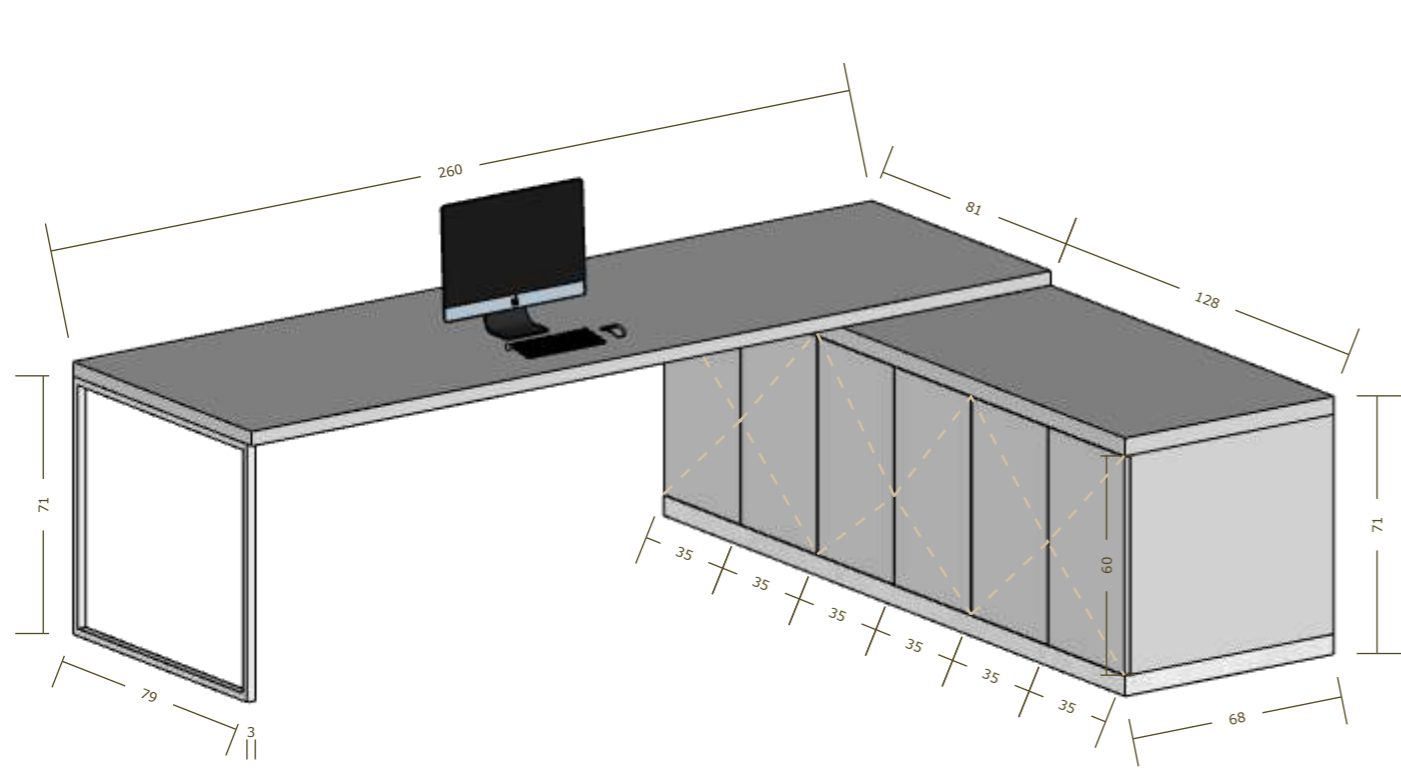

DETALHE 01
1:15

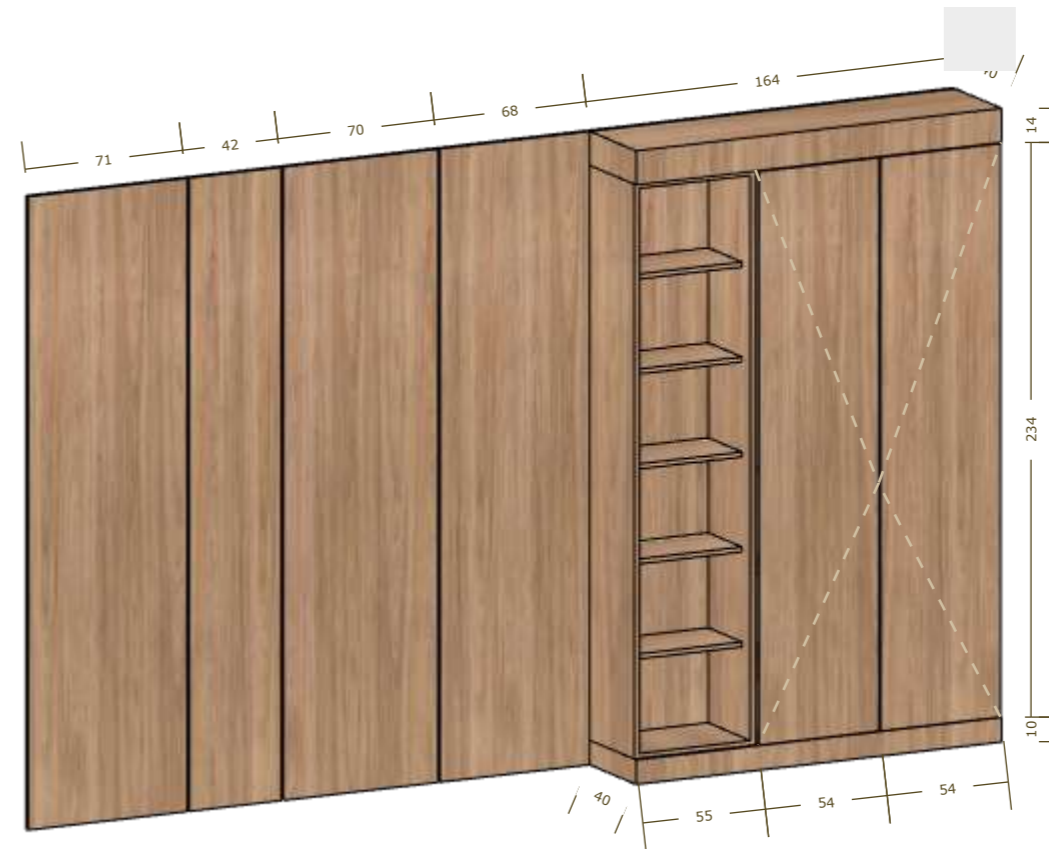

DETALHE 02
1:30

- MDF BRANCO
- MDF AMADEIRADO
- CIMENTO QUEIMADO
- TIJOLEIRA CINZA



SALA DE REUNIÕES.



AMBIENTE:
SALA DE REUNIÕES

CLIENTE:
HYUNDAI



- COTAS EM CENTÍMETROS;
- TODAS AS MEDIDAS PRECISAM SER CONFERIDAS NO LOCAL;
- A REPRODUÇÃO DESTES MATERIAIS É PROIBIDA SEM AUTORIZAÇÃO.



AMBIENTE:
SALA DE REUNIÕES

CLIENTE:
HYUNDAI



- COTAS EM CENTÍMETROS;
- TODAS AS MEDIDAS PRECISAM SER CONFERIDAS NO LOCAL;
- A REPRODUÇÃO DESTE MATERIAL É PROIBIDA SEM AUTORIZAÇÃO.



AMBIENTE:
SALA DE REUNIÕES

CLIENTE:
HYUNDAI



- COTAS EM CENTÍMETROS;
- TODAS AS MEDIDAS PRECISAM SER CONFERIDAS NO LOCAL;
- A REPRODUÇÃO DESTES MATERIAIS É PROIBIDA SEM AUTORIZAÇÃO.

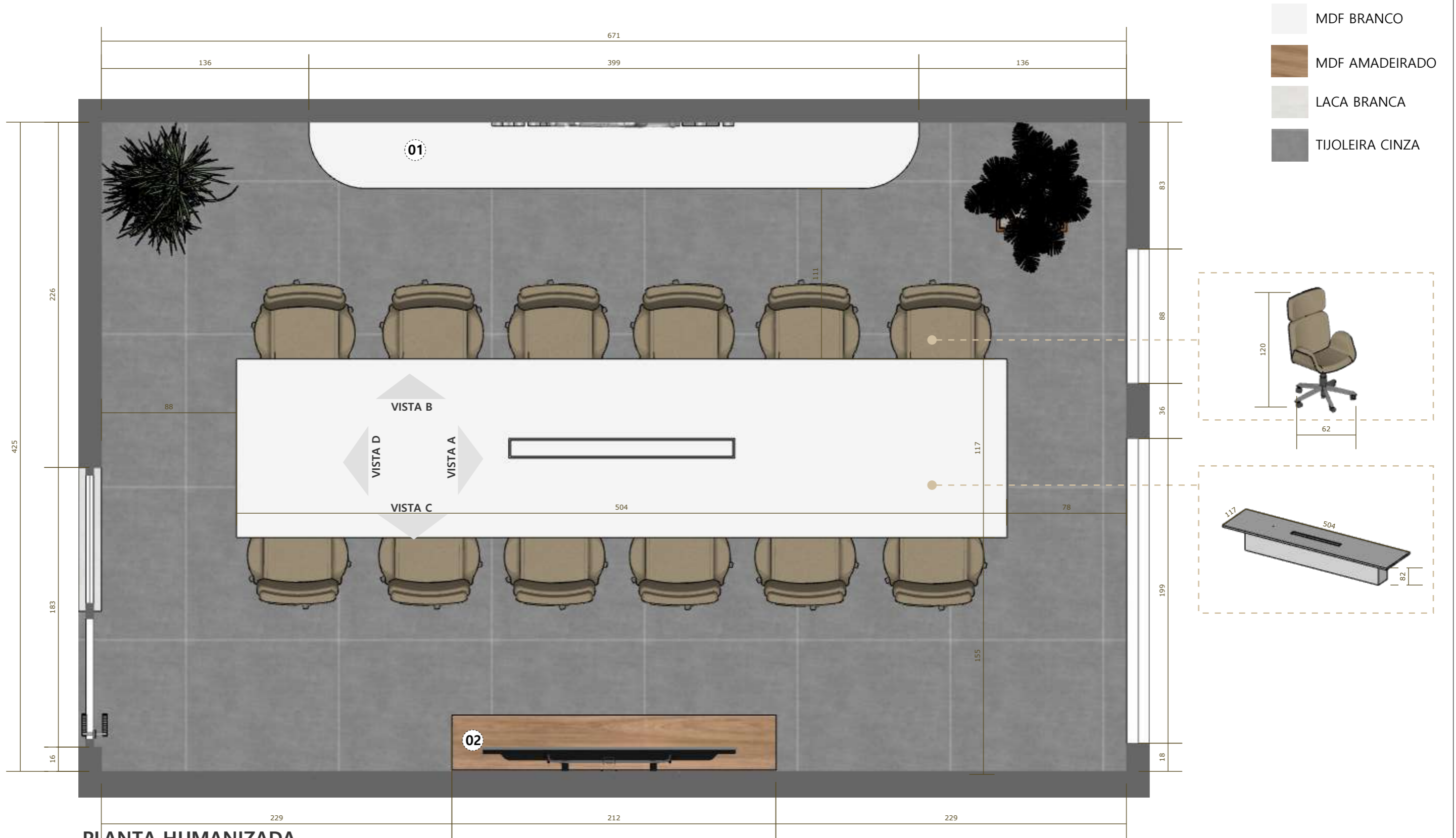

PLANTA HUMANIZADA
1:25





ELEVAÇÃO A
1:40

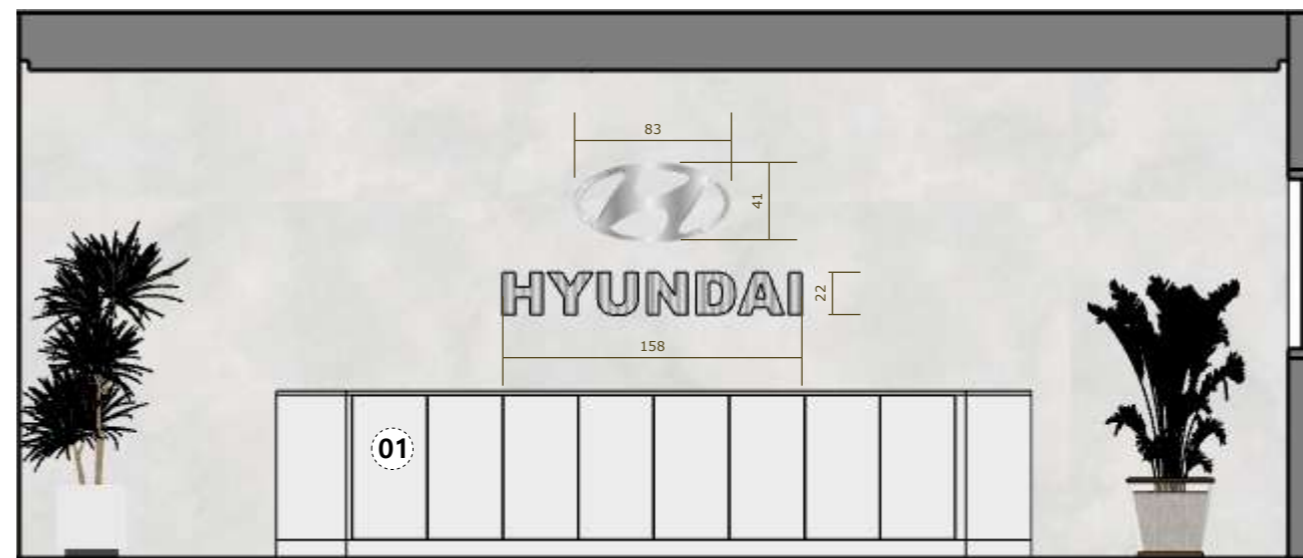

ELEVAÇÃO B
1:40

- MDF BRANCO
- MDF AMADEIRADO
- LACA BRANCA
- TIJOLEIRA CINZA

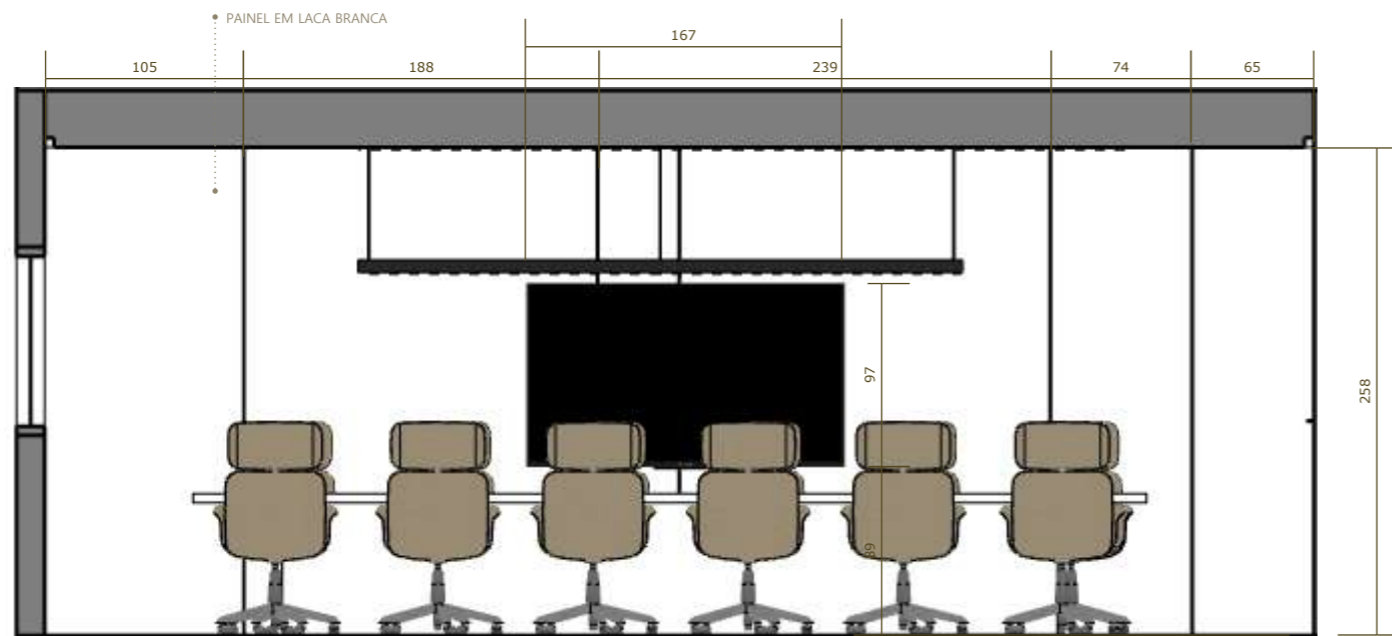

ELEVAÇÃO C
1:40

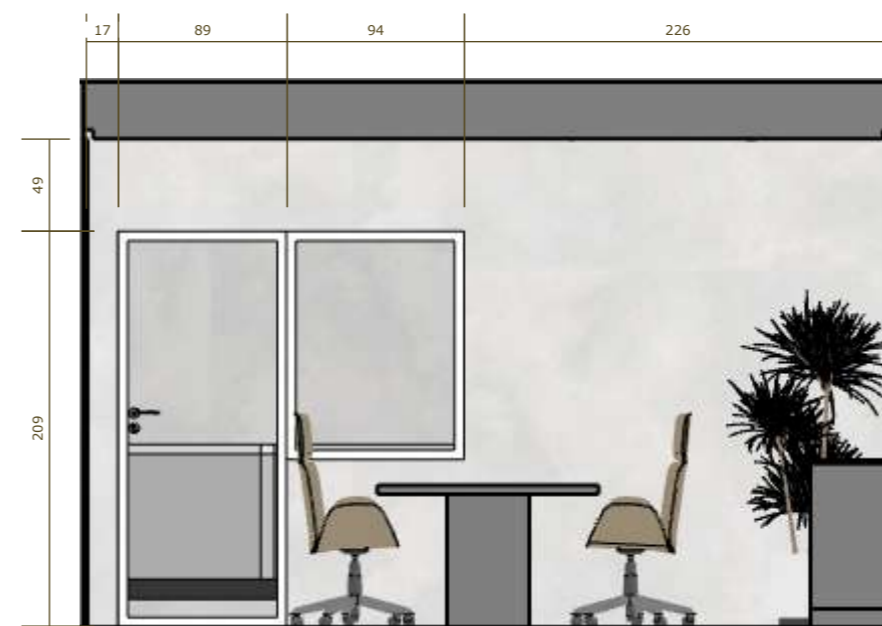

ELEVAÇÃO D
1:40



- MDF BRANCO
- MDF AMADEIRADO
- LACA BRANCA
- TIJOLEIRA CINZA

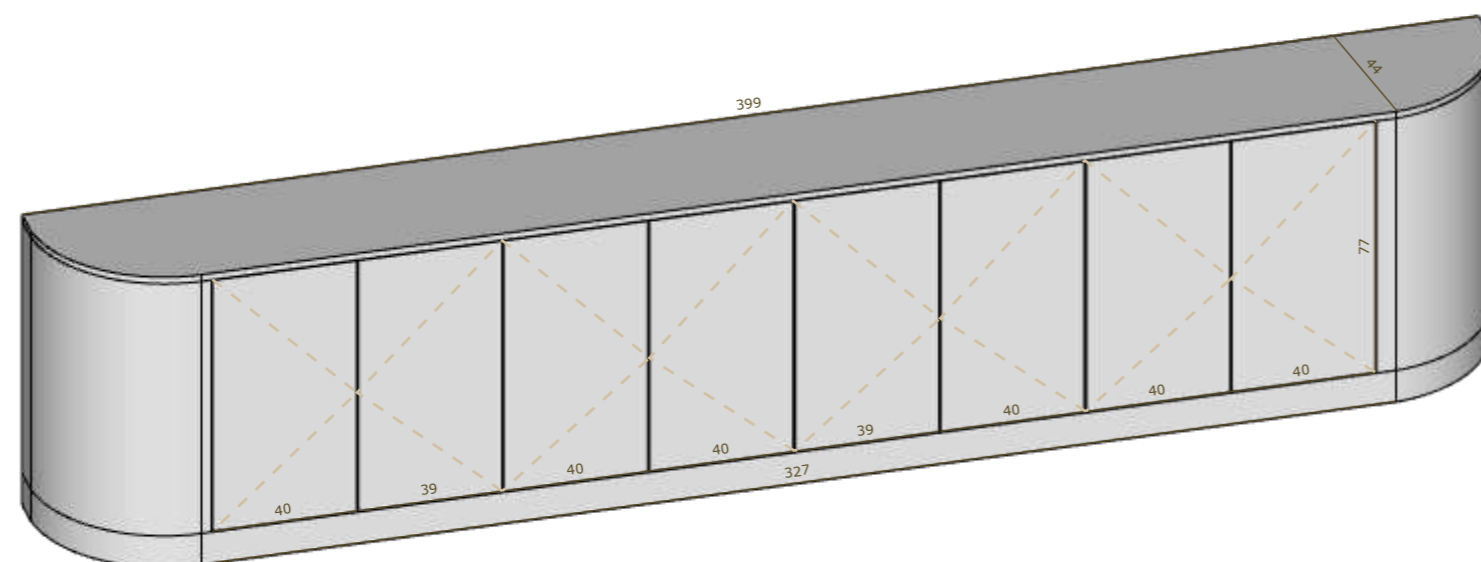

DETALHE 02
1:20

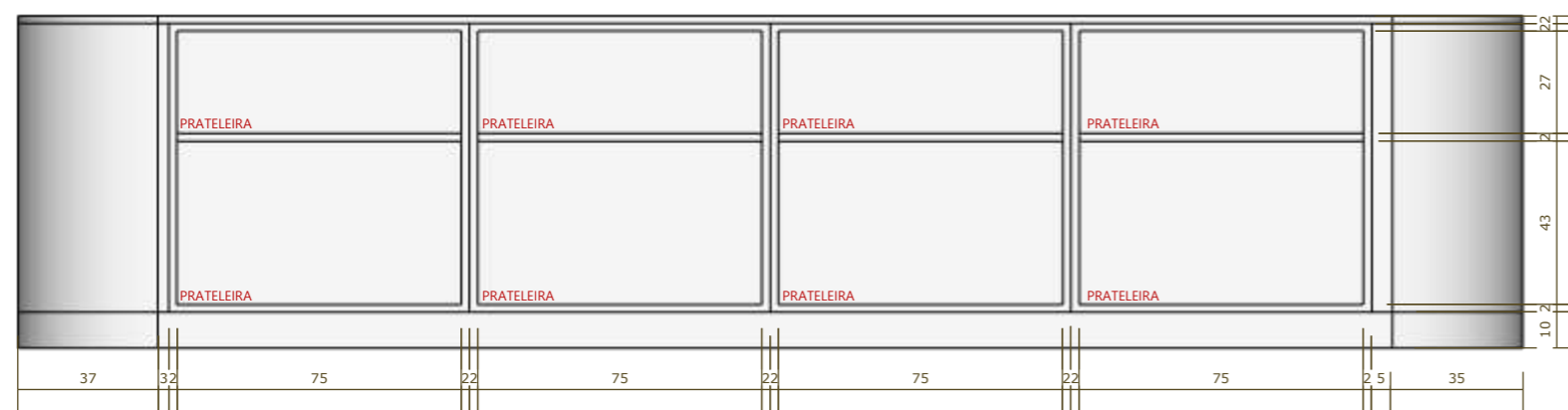

DETALHE 01
1:20

